

第 76 回

* 姫路市民スポーツ大会テニスの部 *
* *****

小中学生の部

令和 5 年 8 月 20 日・22 日(予備日)

高校生の部

令和 5 年 8 月 24 日・25 日・28 日(予備日)

一般の部・ベテランの部

令和 5 年 9 月 10 日・17 日・24 日・10 月 1 日(予備日)

会 場 広 畑 コ ー ト
田 寺 コ ー ト
球 技 セ ン タ ー
網 干 コ ー ト
香 寺 コ ー ト

主 催 姫 路 市

主 管 姫 路 市 テ ニ ス 協 会

ホームページアドレス <http://www.himeji-tennis.com>

大会役員

大会々長	大西雅之
大会副会長	折口博行
大会委員長	真田敬一
レフェリー	福岡吉成・守田悠紀
事務局	福岡吉成
大会委員	岩田修一・山本史雄・永井大介・古川直樹 井上智裕・大前和隆・安原正晃・中川優 坪田航・井川清栄・久保春美・谷口由里 成田明寿・小谷るみ 原田圭一

運営委員

〈小中学生の部〉	広畑会場	坪田航 (賢明) 井川清栄 (東洋大姫路)
〈高校生の部〉	広畑会場	第1日目 大前和隆 (姫路西)
	球技会場	第1日目 安原正晃 (飾磨工)
	田寺会場	第1日目 中川優 (龍野北)
		第2日目 井上智裕 (姫路西)
〈一般の部〉	広畑会場	第1日目 日本製鉄テニス部 第2日目 TS-書写
	田寺会場	第1日目 アンテニスクラブ 第2日目 ICUテニスクラブ
	球技会場	第1日目 マシャップテニスクラブ 第2日目 ノア・BM 第3日目 姫路ローンテニスクラブ
	網干会場	第1日目 ダイセルテニス部
	香寺会場	第1日目 グローリーテニス部

大会日程

小中学生部 令和5年8月20日・22日(予備日)

	広 畑	
第一日	男子 小学 No.1～26 } 中学 No.1～23 }	女子 小学 No.1～12 } 中学 No.1～17 }
目	9:00 1R～決勝まで	10:00 1R～決勝まで

高校生の部 令和5年8月24日・25日・28日(予備日)

	田 寺	広 畑	球 技
第一日	女子 No.1～27 No.42～55 9:00 ベスト8まで	男子 No.1～40 女子 No.28～41 9:00 ベスト8まで	男子 No.41～80 9:00 ベスト8まで
第二日	男子 No.1～80 女子 No.1～55 9:00 決勝まで		

注 意 事 項

1. 試合開始予定時刻までに受付を済まさない場合は棄権とします。
2. 試合前のウォーミングアップはサービス6本のみとします。
3. 審判は、高校生の部を除きすべてセルフジャッジでお願いします。(高校生の部のみ敗者審判)
4. 一般の部のみ試合進行状況を示すナンバープレート(赤字と黒字)を掲げますのでコートチェンジの際忘れずにめくって下さい。赤字が番号の若い選手です。
5. 勝者は、試合終了後スコアを速やかに受付まで届けて下さい。敗者はコート整備を行って下さい。使用球は敗者が持ち帰って下さい。
6. 試合は原則1セットマッチとする。但し、男子B級の決勝は3セットマッチとし、女子S級すべての試合を8ゲームプロセットとします。
男子S級の1回戦・2回戦は、8ゲームプロセット、準決勝・決勝は3セットマッチとします。
7. 1セットマッチ・3セットマッチ・8ゲームプロセットマッチすべてのセットを12Pのタイブレークセットとします。また、全試合でノーアドバンテージ方式を採用します。
8. 第1ゲーム終了時、チェンジコートでの休憩は認めません。
9. 男子C級の各ブロック勝者による決勝トーナメントは行いません。(C級優勝者は2名となります)
10. 天候がはっきりしない場合は定刻までに会場へお越し下さい。電話による問い合わせはご遠慮下さい。
11. 雨天等、天候の状況により2時間以上待機をお願いし、試合をすることがあります。
12. 申込者以外が出場した場合、選手は当該試合を含め以後1年間、協会主催行事の参加資格を失います。
13. 服装はテニスウェアとし(Tシャツ厳禁)、フェイスマスクの着用は、今大会のみ『可』とする。
14. 試合中「けいれん」のための休憩時間は5分以内とし、5分を越す場合は棄権とします。
15. 試合球にダンロップ・フォート・イエローを使用します。
16. 雨天その他の理由により大会要項の内容(会場・日程・試合方法等)を変更する事があります。
17. 上記以外の事項は日本テニス協会規則に従って行います。
18. 空缶、ごみ類は会場に捨てず必ず持ち帰って下さい。
19. 各会場とも駐車場が限られていますので、乗合いでお願いします。

一般の部 令和5年9月10日(日)・17日(日)・24日(日)・10月1日(日) (予備日)

	種目・ラウンド	広	畑	田	寺	球	技	網	干	香	寺
		人工芝10面	人工芝6面	人工芝6面	人工芝6面	人工芝6面	人工芝6面	人工芝4面	人工芝4面	人工芝4面	人工芝4面
第一日目	男子S・A予選 1～3R 男子C(I) 1～3R 男子C(II) 1～3R 男子シニア45歳以上 1～F 男子シニア55歳以上 1～3R 男子シニア65歳以上 1～3R 男子シニア75歳以上 1～F	男子C(I) No.1～94	男子S・A予選 Aブロック～Hブロック 男子シニア45歳以上 No.1～9 男子シニア75歳以上 No.1～5	男子C(II) No.118～218	男子シニア55歳以上 No.1～21 男子シニア65歳以上 No.1～20	男子C(II) No.118～218				男子C(II) No.95～117	
第二日目	男子S 1～2R 男子B 1～3R 男子C(I) 4～F 男子C(II) 4～F 男子シニア55歳以上 SF～F 男子シニア65歳以上 SF～F 女子S・A予選 1～3R 女子シニア 1～F 女子CD級ダブルス 1～F	男子B No.1～58	男子S No.1～16 男子C(I) No.1～94 男子C(II) No.1～218 男子シニア55歳以上 No.1～21 男子シニア65歳以上 No.1～20	女子S・A予選 Aブロック～Eブロック 女子シニア No.1～7 女子CD級ダブルス							
第三日目	男子S SF～F 男子B 4～F 女子S 1～F	—	—	—	男子S No.1～16 男子B No.1～58 女子S No.1～8						

※ご連絡

1. 次の種目は大会第一日目で終わります。
男子シニア45歳以上・75歳以上
2. 次の種目は大会第二日目で終わります。
女子シニア・女子CD級ダブルス
3. 次の種目は大会第一日目よりはじまり大会第二日目で終わります。
男子C(I)(II)・男子シニア55歳以上・65歳以上
4. 次の種目は大会第一日目よりはじまり大会第三日目で終わります。
男子A級
5. 次の種目は大会第二日目よりはじまり大会第三日目で終わります。
男子S級・男子B級・女子A級
6. 次の種目は大会第三日目で終わります。
女子S級

小学生男子の部

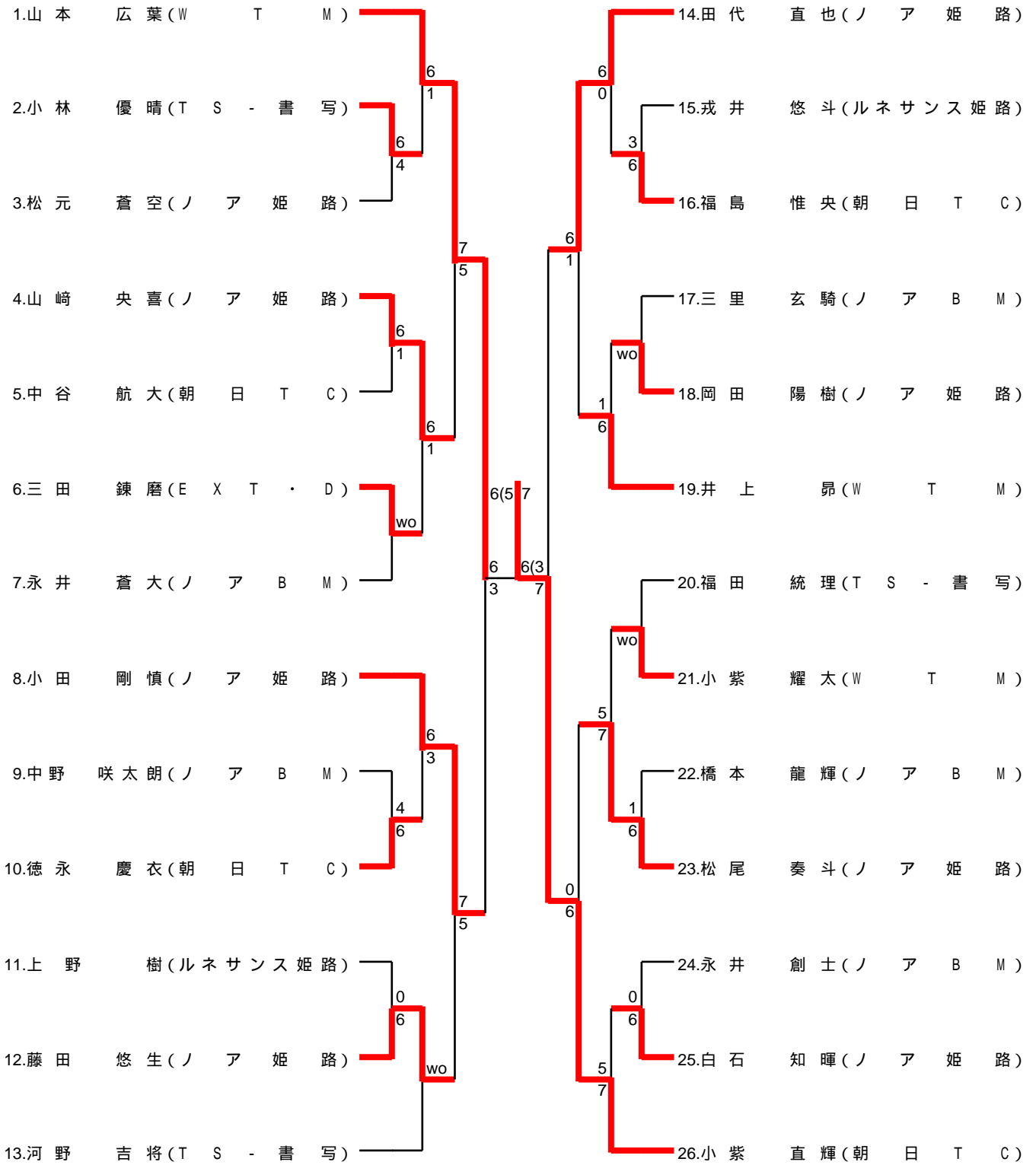

小学生女子の部

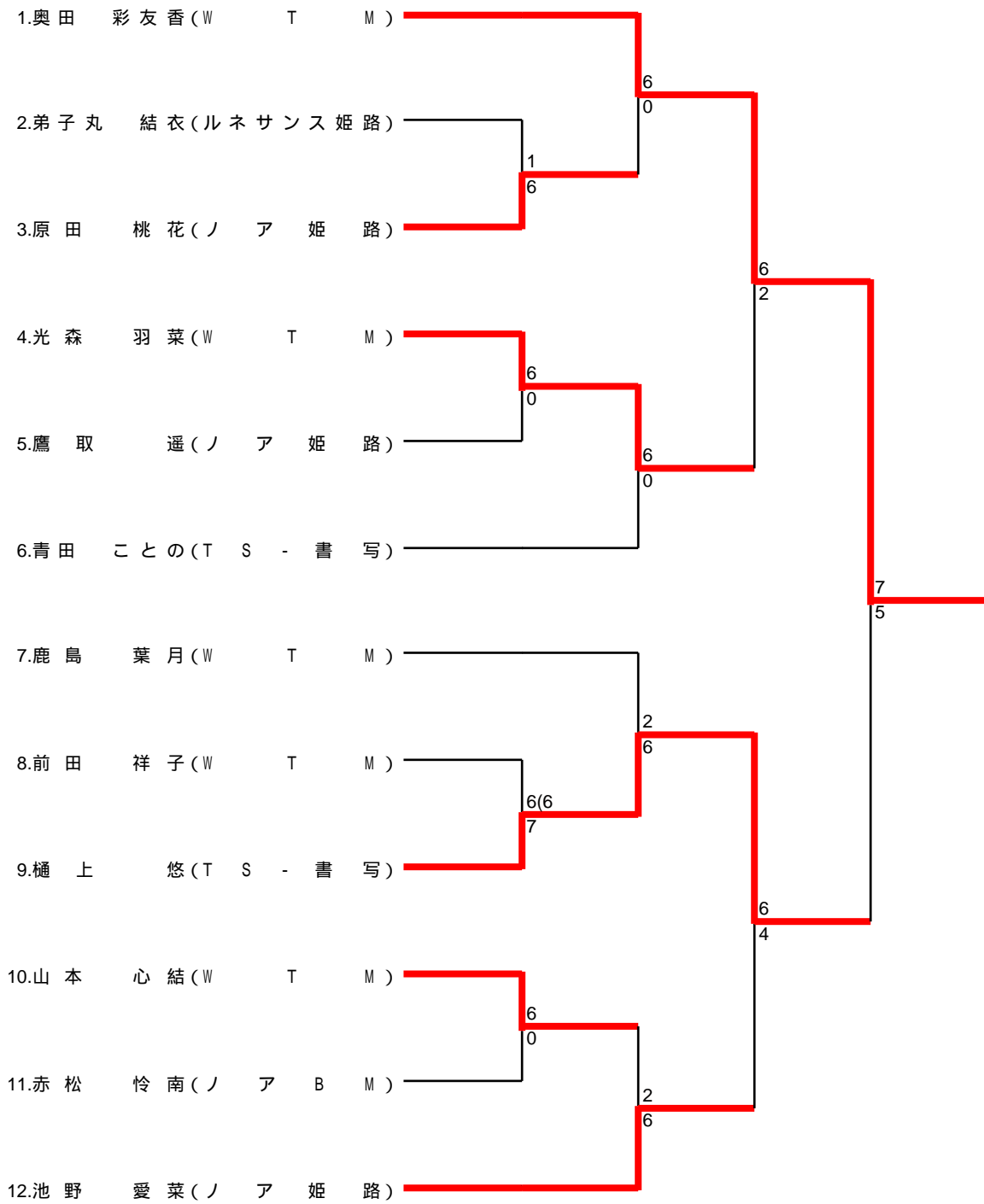

中学生男子の部

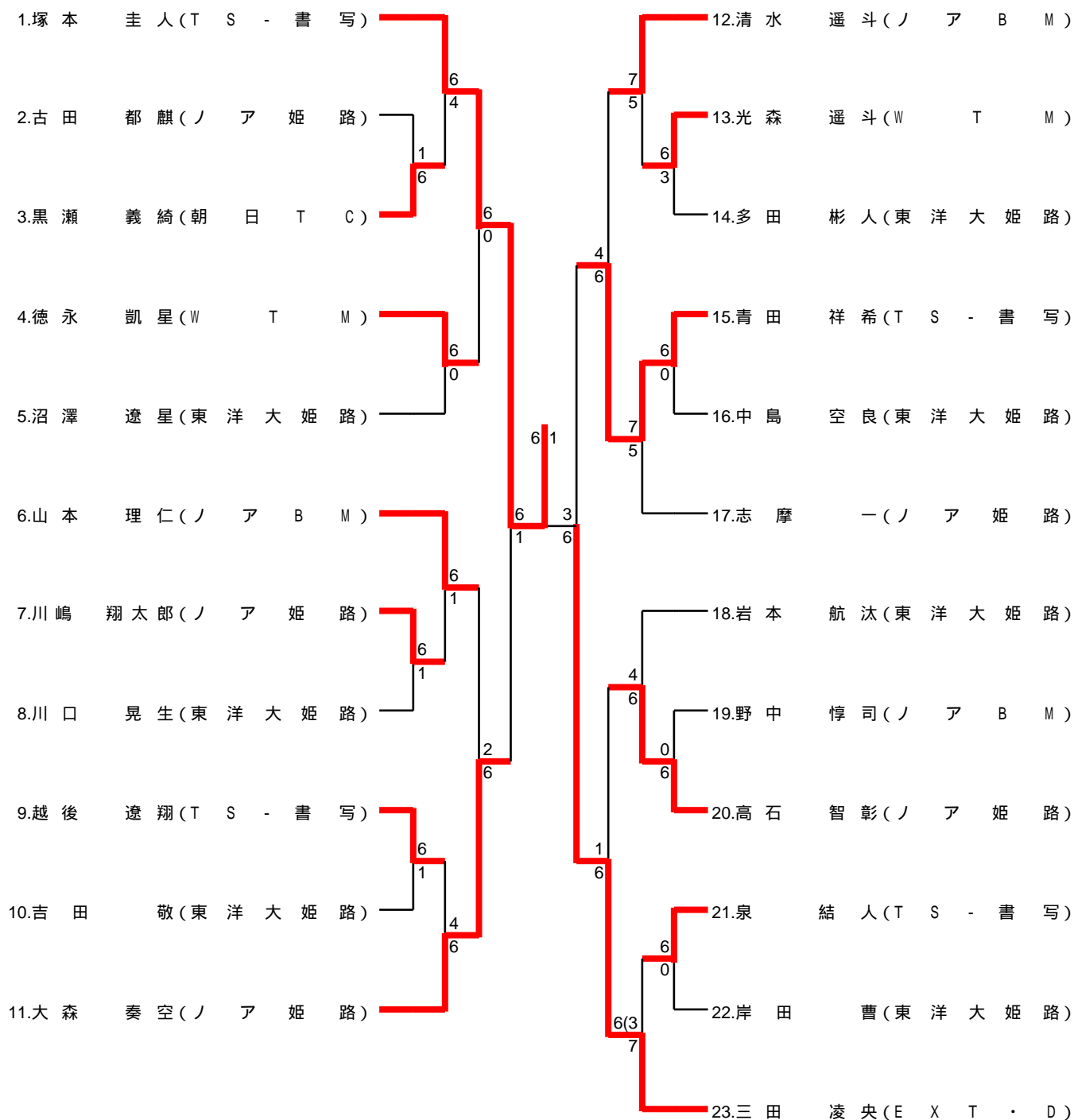

中学生女子の部

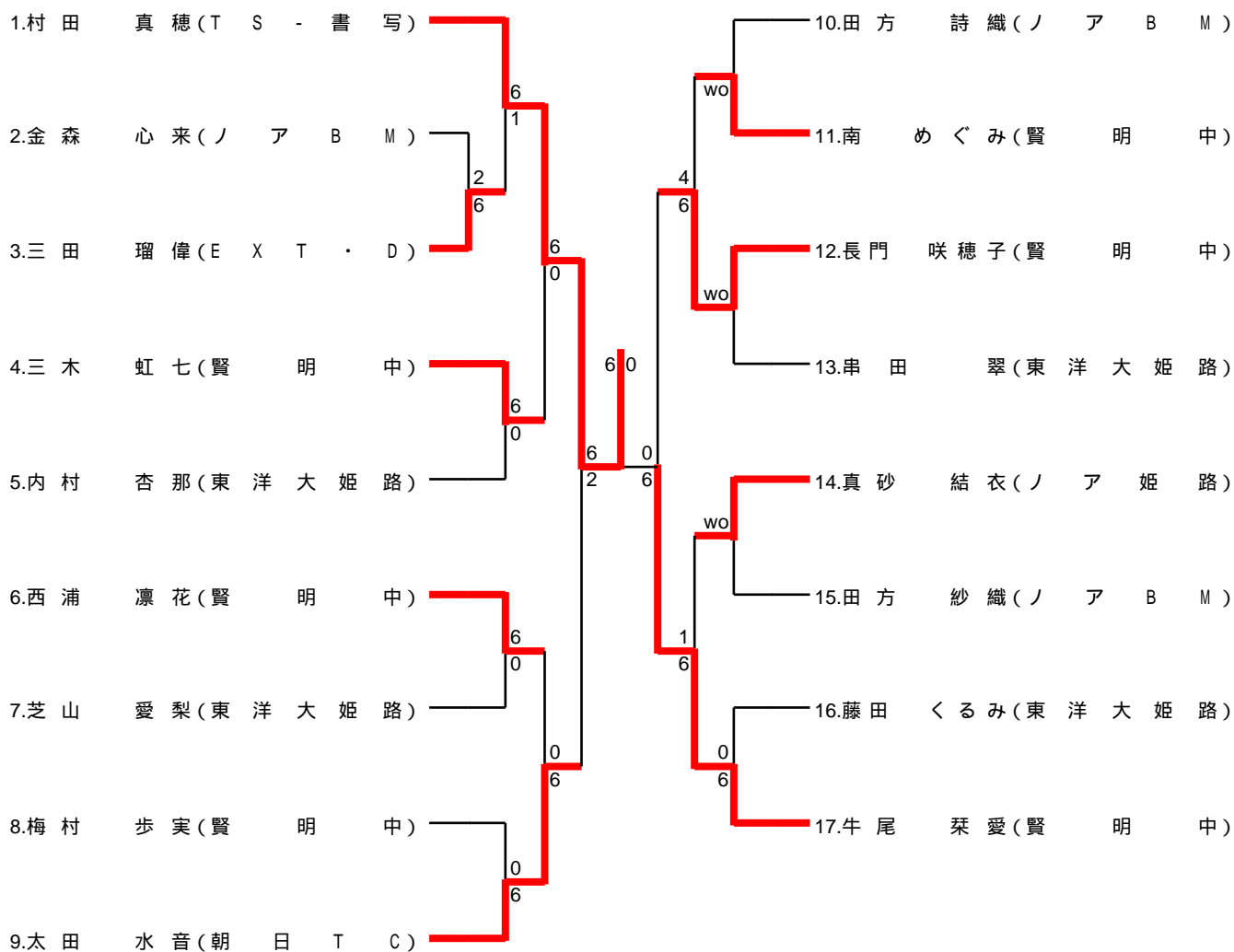

高校生男子

1R 2R 3R 4R 5R SF F SF 5R 4R 3R 2R 1R

1.松岡 優弥 (姫路西)	松岡	川崎	41.川崎 大輝 (フリーダム)
2.田中 悠琉 (飾磨工)	田中	川崎	42.深澤 諄一 (姫路別所)
3.南田 海 (神崎)	75 松岡	川崎	43.鳥海 優夏 (東洋大姫路)
4.寺脇 颯人 (姫路東)	61 寺脇	川崎	44.西口 旺希 (姫路西)
5.大道 康生 (香寺)	wo 松岡	川崎	45.中里 健人 (飾磨工)
6.島畑 太一 (飾磨工)	62 大野	川崎	46.富士田 歩 (姫路飾西)
7.大野 壘 (姫路飾西)	62 北中	川崎	47.大田 絆稀 (飾磨工)
8.長尾 洸希 (東洋大姫路)	62 藤田	川崎	48.森山 悠人 (香寺)
9.藤田 雄大 (姫路西)	wo 北中	川崎	49.原口 智揮 (姫路西)
10.北中 賢信 (城北テニス)	62 松岡	川崎	50.河本 塔太 (姫路東)
11.大高 結翔 (姫路飾西)	75 大高	川崎	51.松岡 暖樹 (TS-書写)
12.藤江 感太 (姫路東)	64 藤江	川崎	52.三輪 遥翔 (神崎)
13.大塚 拓海 (香寺)	64 大高	川崎	53.中村 滉輝 (姫路飾西)
14.久斗 壮真 (飾磨工)	61 久斗	川崎	54.稲見 慧介 (姫路西)
15.湯浅 元晴 (姫路西)	62 鶴田	川崎	55.祐谷 琉稀 (飾磨工)
16.岡 稜介 (姫路東)	60 仁田	川崎	56.尾野 啓嗣 (東洋大姫路)
17.仁田 優哉 (フリーダム)	63 鶴田	川崎	57.坂本 瑛星 (姫路東)
18.浅井 良太 (飾磨工)	61 土手	川崎	58.山口 文也 (香寺)
19.土手 学 (姫路西)	60 鶴田	川崎	59.竹田 寿弥 (飾磨工)
20.鶴田 一輝 (東洋大姫路)	62 高田	川崎	60.福田 伊織 (姫路西)
21.多久和 航輝 (フリーダム)	64 多久和	川崎	61.藤原 稜真 (フリーダム)
22.萩原 京太郎 (香寺)	60 西村	川崎	62.内田 朔也 (姫路東)
23.西村 亮太 (姫路飾西)	62 多久和	川崎	63.益田 周蔵 (姫路西)
24.改發 尚雅 (姫路西)	61 駒田	川崎	64.大野 碧海 (飾磨工)
25.駒田 陸央 (東洋大姫路)	60 中村	川崎	65.井垣 友希 (東洋大姫路)
26.井上 孝康 (神崎)	61 井上	川崎	66.吉井 綾 (香寺)
27.都藤 功太郎 (飾磨工)	62 中村	川崎	67.松村 凰生 (姫路飾西)
28.邑橋 凜太郎 (姫路西)	60 中村	川崎	68.福本 咲都 (飾磨工)
29.越智 晴太郎 (飾磨工)	wo 中村	川崎	69.井上 旭 (姫路東)
30.中村 貫汰朗 (姫路東)	75 中村	川崎	70.高橋 克樹 (姫路西)
31.家高 佳紀 (本町)	75 家高	川崎	71.松井 星晴 (飾磨工)
32.福永 開人 (姫路飾西)	62 後藤	川崎	72.澤田 凌 (香寺)
33.後藤 修斗 (飾磨工)	61 家高	川崎	73.井上 陽太 (フリーダム)
34.森 健智 (姫路東)	61 西川	川崎	74.伊藤 優志 (神崎)
35.西川 朔矢 (姫路西)	63 新川	川崎	75.前田 晟伍 (姫路東)
36.田中 響 (姫路飾西)	64 田中	川崎	76.岸本 周大 (姫路西)
37.草壁 亮太 (香寺)	61 新川	川崎	77.井口 叶夢 (姫路飾西)
38.大久保 龍馬 (姫路東)	63 亀田	川崎	78.徳井 翔守 (姫路別所)
39.亀田 駿 (姫路西)	75 新川	川崎	79.藤尾 友城 (飾磨工)
40.新川 龍輝 (飾磨工)	61 高田	川崎	80.高田 晃弘 (東洋大姫路)

高校生女子

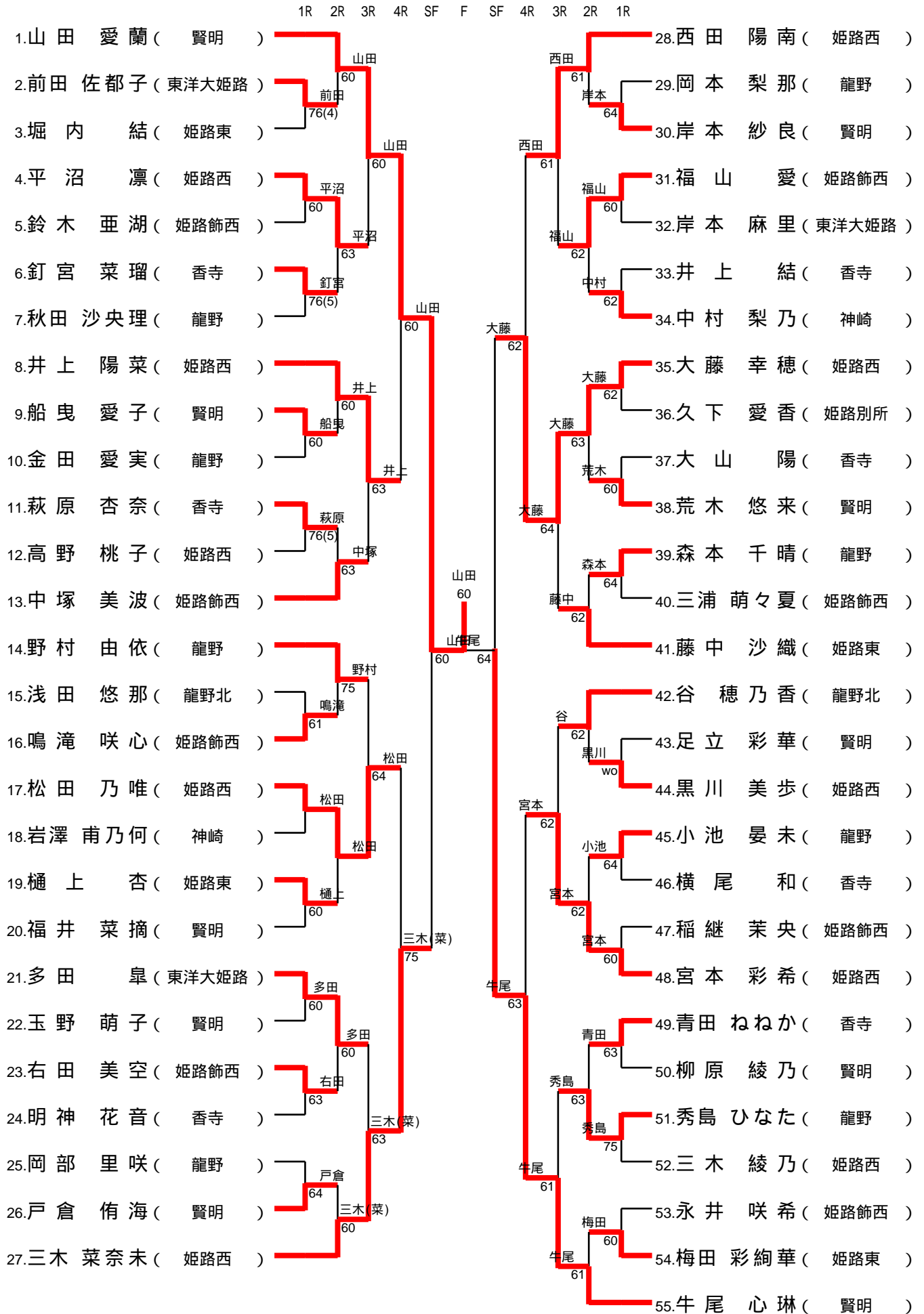

男子 S 級

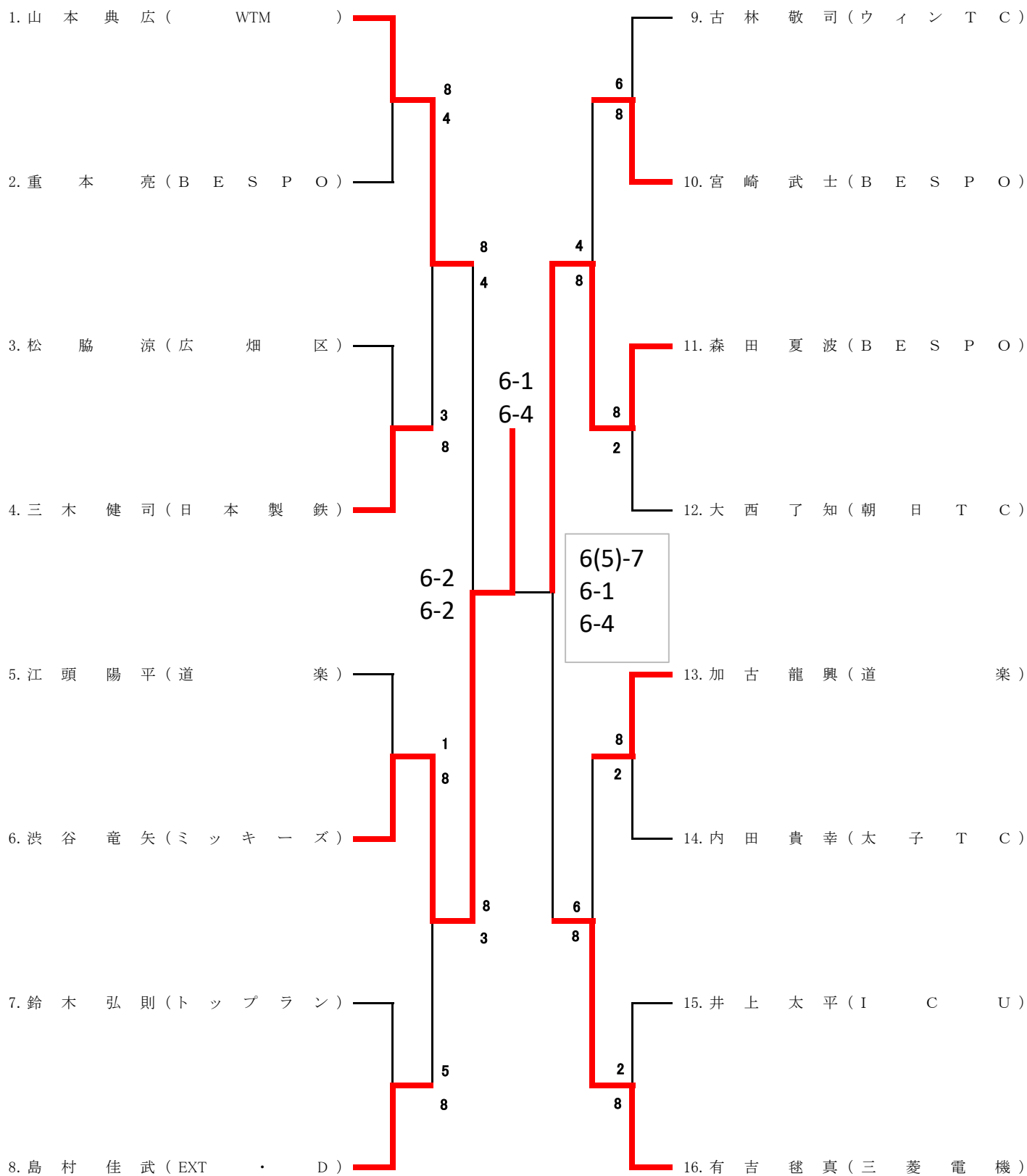

男子A級 (S級予選)

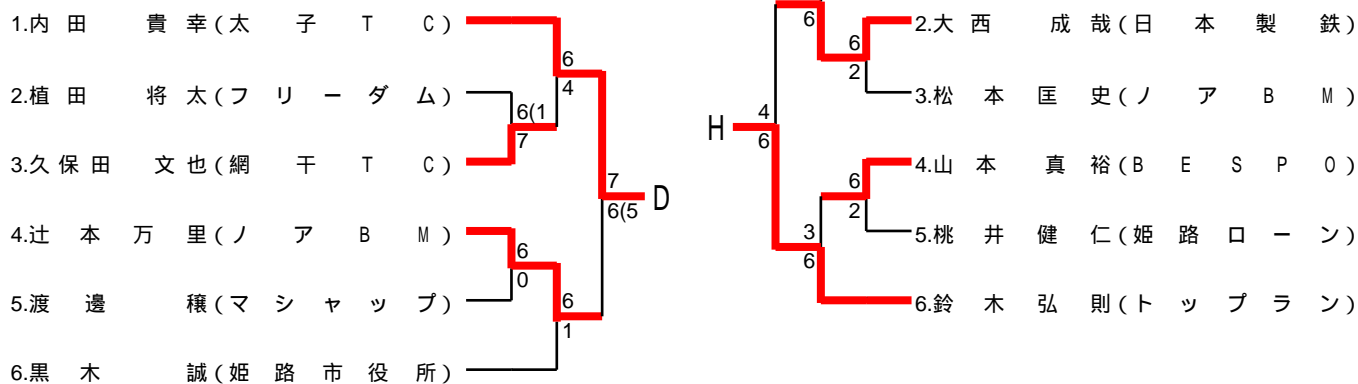
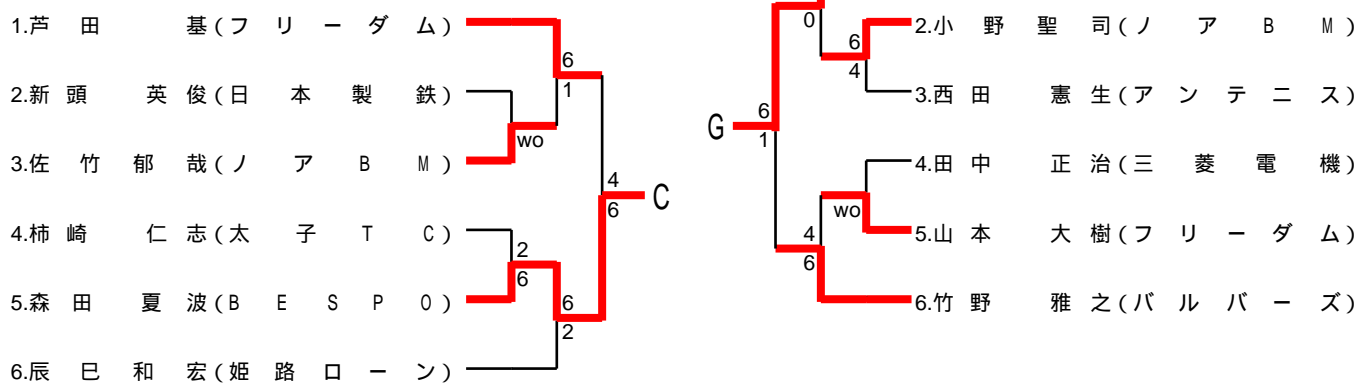
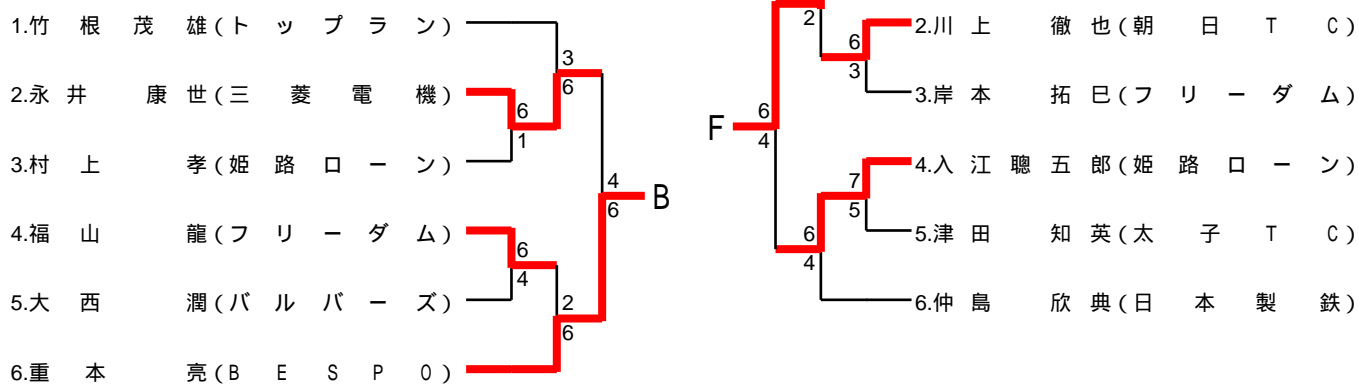
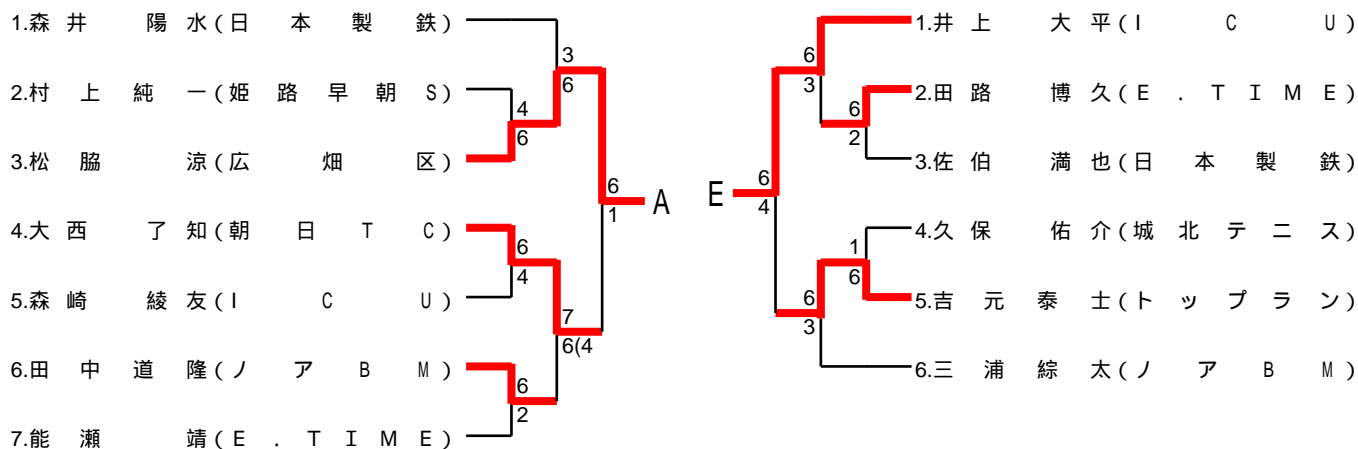

男子B級

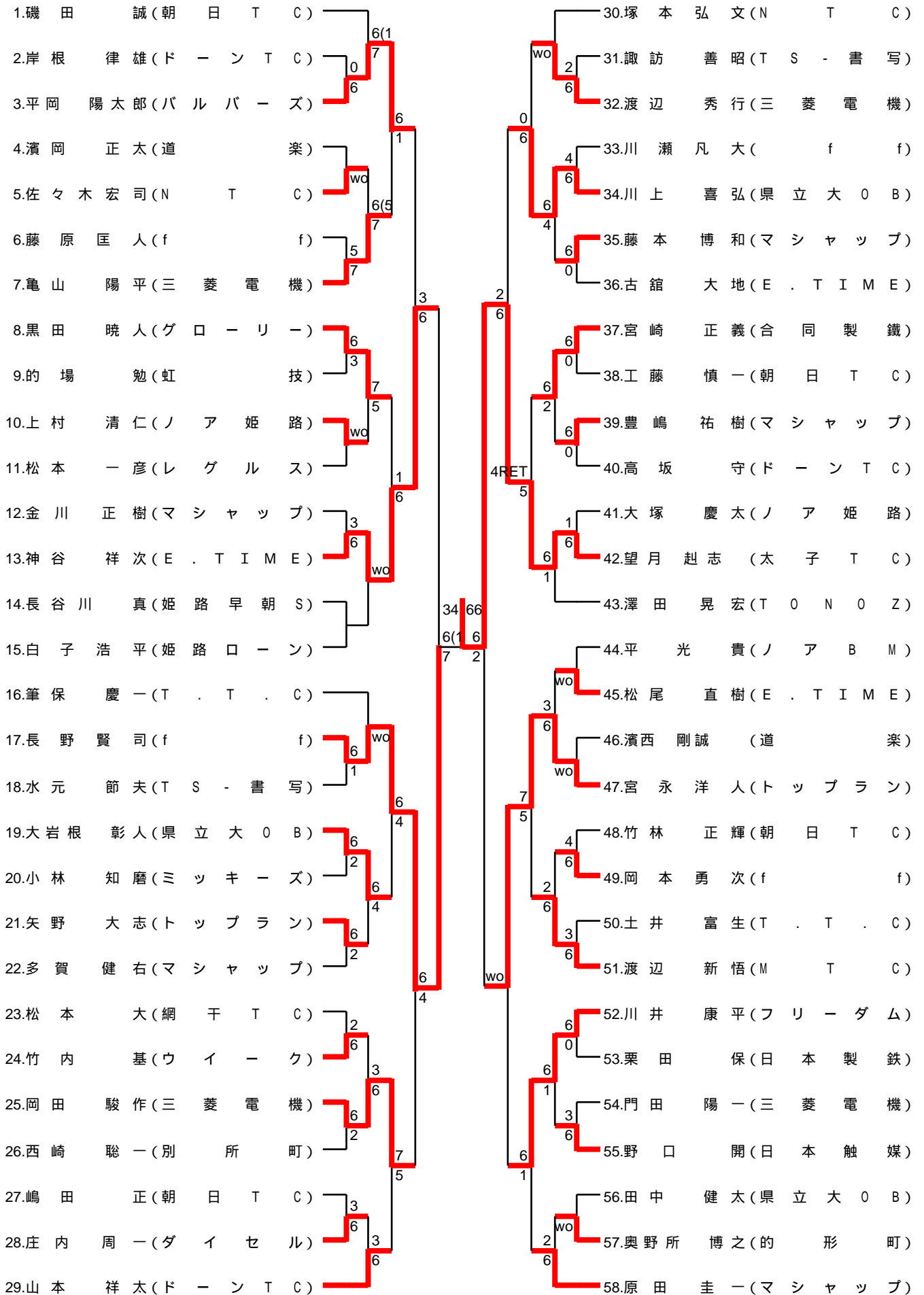

男子C級 ()

1.越後 聡介(BESP0)	2	6	6	48.岩田 武(f f)
2.石本 敬貴(道 楽)	3	6	2 wo	49.波田野 哲也(ド ン T C)
3.内田 彬快(S T C)	6	6	6	50.民輪 正豊(E . T I M E)
4.石橋 大希(ノ ア 姫 路)	1	3	0	51.宮本 秀樹(T S - 書 写)
5.一井 保秀(ノ ア B M)	6	6	6	52.江頭 拓郎(ウ イ - ク)
6.古川 直樹(日 本 触 媒)	4	6	0	53.阿久根 秀幸(朝 日 T C)
7.中川 誠(朝 日 T C)	1	6	3	54.壬生 康治郎(道 楽)
8.長代 大樹(f f)	6	6	7	55.竹田 正義(城 北 テ ニ ス)
9.小谷 遥(T S - 書 写)	6	2	5	56.中村 智浩(ノ ア B M)
10.三木 基裕(網 干 T C)	1	0	6(6)	57.橋本 智裕(ノ ア 姫 路)
11.船越 弘志(山 陽 色 素)	6	6(2)	3	58.岸本 勇一(ミ ッ キ - ズ)
12.仁木 誉人(城 北 テ ニ ス)	3	7	6	59.天田 譲(E S T)
13.伊藤 竜太(ノ ア 姫 路)	1	6	1	60.森 威(M T C)
14.中野 翔太(ノ ア B M)	6	3	6	61.宮田 良二(R 3 !)
15.武居 浩陽(朝 日 T C)	6	6	wo	62.布施谷 次郎(山 陽 色 素)
16.近藤 和彦(道 楽)	1	wo	2	63.上村 耕司(H . T . T)
17.黒田 直樹(新 宮 テ ニ ス)	6	6	2	64.義経 正人(ノ ア 姫 路)
18.平田 豊(E . T I M E)	6	1	6	65.木曾 一郎(姫 路 早 朝 S)
19.濱本 勝大(N E X T)	wo	0	6	66.末廣 浩司(網 干 T C)
20.伊東 寛貴(三 菱 電 機)	5	7	6	67.湯浅 喜彦(朝 日 T C)
21.奥山 貴央(ルネサンス姫路)	3	7	2	68.英保 光星(N T C)
22.竹花 敏成(姫 路 早 朝 S)	6	0	6	69.井上 貴弘(城 東 町)
23.森川 寛(ノ ア 姫 路)	6	6	2	70.北山 裕貴(ノ ア B M)
24.栗岡 裕幸(M T C)	6	6	6	71.目木 優基(ノ ア 姫 路)
25.村木 健二(飾 磨 区)	2	1	1 3	72.小谷 重明(ダ イ セ ル)
26.野村 昌弘(ノ ア 姫 路)	6	6	3	73.柏木 博史(f f)
27.城 崇太(道 楽)	3	3	7	74.川井 直人(N E X T)
28.久保 武史(レ グ ル ス)	wo	6	6(3)	75.小林 博(ト ッ プ ラ ン)
29.中村 祥敬(朝 日 T C)	wo	6	wo	76.松下 典幸(ノ ア 姫 路)
30.右近 文宣(ミ ッ キ - ズ)	6	2	3	77.荻田 大輔(ルネサンス姫路)
31.里見 憲司(T O N O Z)	7	0	6	78.田方 和樹(ノ ア B M)
32.古木 研治(T . T . C)	5	6	2	79.西川 和樹(T S - 書 写)
33.南 俊介(ト ッ プ ラ ン)	2	2	0	80.古角 将也(ノ ア 姫 路)
34.福岡 寿和(ノ ア B M)	wo	1	6	81.井口 貴文(三 菱 電 機)
35.中野 竣介(N E X T)	6	3	6	82.藤川 優輔(山 陽 色 素)
36.原田 正彦(ノ ア B M)	3	6	6	83.安田 征太郎(朝 日 T C)
37.澤田 晃一(マ シ ャ ッ プ)	2	wo	2	84.西本 清(別 所 町)
38.伊林 拓也(朝 日 T C)	6	4	6	85.森元 章夫(太 子 T C)
39.土井 駿介(姫 路 早 朝 S)	0	6	6	86.菅野 卓真(マ シ ャ ッ プ)
40.田尻 祐介(ダ イ セ ル)	6	6	2	87.山田 琢也(道 楽)
41.青木 崇(R 3 !)	0	5	5 wo	88.増田 雅(ノ ア B M)
42.國藤 和磨(ノ ア 姫 路)	6	7	7	89.山本 悠(ノ ア 姫 路)
43.北池 宏至(H . T . T)	5	2	wo	90.山田 春樹(ド ン T C)
44.山本 剛士(豊 富 町)	7	6	6	91.有年 史博(E X T . D)
45.山野 俊彦(ド ン T C)	wo	0	3	92.上原 巧也(日 本 製 鉄)
46.塩見 哲也(W T M)	wo	0	6	93.片岡 慶太(朝 日 T C)
47.二羽 裕樹(網 干 T C)	6	6	2	94.松尾 晋汰(E . T I M E)

男子C級()

1.	塚本 篤史(太子TC)	2						48.	高橋 悠輝(トップラン)	6	
2.	小紫 博明(朝日TC)	7	6	2	6	6	1	49.	渊 上 省三(H.T.T)	1	6
3.	森田 晃弘(ES T)	5	6	2	6	6	6	50.	明野 英樹(道楽)	2	6
4.	中村 友哉(ETIME)	6	6	0	6	6	6	51.	嶋村 邦彦(R3!)	2	6
5.	井上 尊文(TS-書写)	0	6	6	6	6	6	52.	上田 大聖(NEXT)	6	6
6.	英賀 竜也(ノア姫路)	6	6	2	6	6	6	53.	島村 須奈雄(ノアB M)	0	6
7.	吉岡 樹生(三菱電機)	1	1	6	6	6	6	54.	松本 浩一(TS-書写)	0	6
8.	眞下 正信(H.T.T)	6	6	2	6	6	6	55.	有吉 頼太(W.T.M)	6	6
9.	赤松 悟(ノアB M)	3	4	6	6	6	6	56.	斎藤 匡紀(朝日TC)	3	6
10.	土井 一男(姫路早朝S)	6	4	6	6	6	6	57.	岩佐 佑一(ノア姫路)	1	6
11.	杉山 究太(道楽)	6	6	6	6	6	6	58.	阪田 大昂(BESP0)	6	6
12.	北条 稔(NEXT)	2	6	1	6	6	6	59.	大里 耕太郎(日本製鉄)	2	6
13.	藤永 慎之介(レグルス)	6	6	6	6	6	6	60.	松下 三慶(EST)	3	6
14.	谷川 力(トップラン)	1	6	6	6	6	6	61.	多田 賢治(ノアB M)	6	6
15.	甲田 悠真(ルネサンス姫路)	4	6	6	6	6	6	62.	本郷 晃平(山陽色素)	6	6
16.	中村 惇二(朝日TC)	6	6	6	6	6	6	63.	池田 幸平(ETIME)	4	6
17.	片山 和也(山陽色素)	6	6	5	6	6	6	64.	森本 誠二(ノア姫路)	6	6
18.	井上 主税(ノアB M)	0	6	7	6	6	6	65.	福田 正行(ドンTC)	4	6
19.	武内 友昭(網干TC)	wo	6	6	6	6	6	66.	黒岩 雅之(朝日TC)	0	6
20.	横溝 聡(f f)	1	6	6	6	6	6	67.	福山 裕之(f f)	6	6
21.	英保 智裕(NTC)	6	6	6	6	6	6	68.	石塚 順平(城北テニス)	6	6
22.	長塚 卓也(ノア姫路)	4	6	6	6	6	6	69.	西浦 竜一(三菱電機)	0	6
23.	三浦 雄一(朝日TC)	0	6	6	6	6	6	70.	田上 峻奨(ミックーズ)	6	6
24.	谷間 弘義(ノア姫路)	6	6	6	6	6	6	71.	鉄矢 直正(ノア姫路)	2	6
25.	松尾 瑞己(ETIME)	1	2	6	6	6	6	72.	井上 邦彦(TON0Z)	3	6
26.	城内 大輔(TON0Z)	6	6	6	6	6	6	73.	村山 勝則(合同製鐵)	6	6
27.	畑 陽介(道楽)	6	6	6	6	6	6	74.	高野 智弘(ノアB M)	2	6
28.	大西 和也(ノアB M)	7	6	6	6	6	6	75.	富田 昇暁(EXT·D)	wo	6
29.	水田 進之(城北テニス)	1	6	6	6	6	6	76.	玉田 智彦(BAKU)	0	6
30.	福島 彬(ダイセル)	6	6	6	6	6	6	77.	宮川 英雄(道楽)	6	6
31.	前田 隆雄(虹技)	6	6	6	6	6	6	78.	内田 慎二(朝日TC)	1	6
32.	日浦 慎作(ノアB M)	0	6	6	6	6	6	79.	大森 道弘(山陽色素)	6	6
33.	福田 朋輝(TS-書写)	2	6	6	6	6	6	80.	野村 宗弘(ノア姫路)	6	6
34.	太田 純一(朝日TC)	6	4	6	6	6	6	81.	山田 道俊(NEXT)	6	6
35.	柴田 高宏(MTC)	6	6	6	6	6	6	82.	安積 和貴(TS-書写)	6	6
36.	祝園 涼太(三菱電機)	6	6	6	6	6	6	83.	藤井 峻平(マシャップ)	2	6
37.	岩坂 剛一(ノア姫路)	1	2	6	6	6	6	84.	酒見 祐輝(ノアB M)	wo	6
38.	丸山 啓司(網干TC)	6	6	6	6	6	6	85.	富永 吉隆(城北テニス)	6	6
39.	国元 一樹(ミックーズ)	4	6	6	6	6	6	86.	高坂 祐一(県立大OB)	4	6
40.	関口 翔太(ノアB M)	6	wo	6	6	6	6	87.	瀧北 俊郎(姫路早朝S)	6	6
41.	田淵 博也(姫路早朝S)	6	6	6	6	6	6	88.	渡邊 正雄(道楽)	7	6
42.	古澤 勇人(ノア姫路)	6	6	6	6	6	6	89.	黒田 陽平(ノア姫路)	3	6
43.	半田 孝文(STC)	wd	1	6	6	6	6	90.	小柳 卓哉(ウイーク)	5	6
44.	玉山 忍(朝日TC)	6	6	6	6	6	6	91.	山東 雅宏(網干TC)	wo	6
45.	赤藤 敏行(ドンTC)	6	6	6	6	6	6	92.	田中 大貴(ルネサンス姫路)	4	6
46.	高岡 宏輔(道楽)	3	5	6	6	6	6	93.	角高 海里(朝日TC)	0	6
47.	塚本 哲也(マシャップ)	6	6	6	6	6	6	94.	村山 健太郎(ETIME)	6	6

男子45歳以上級

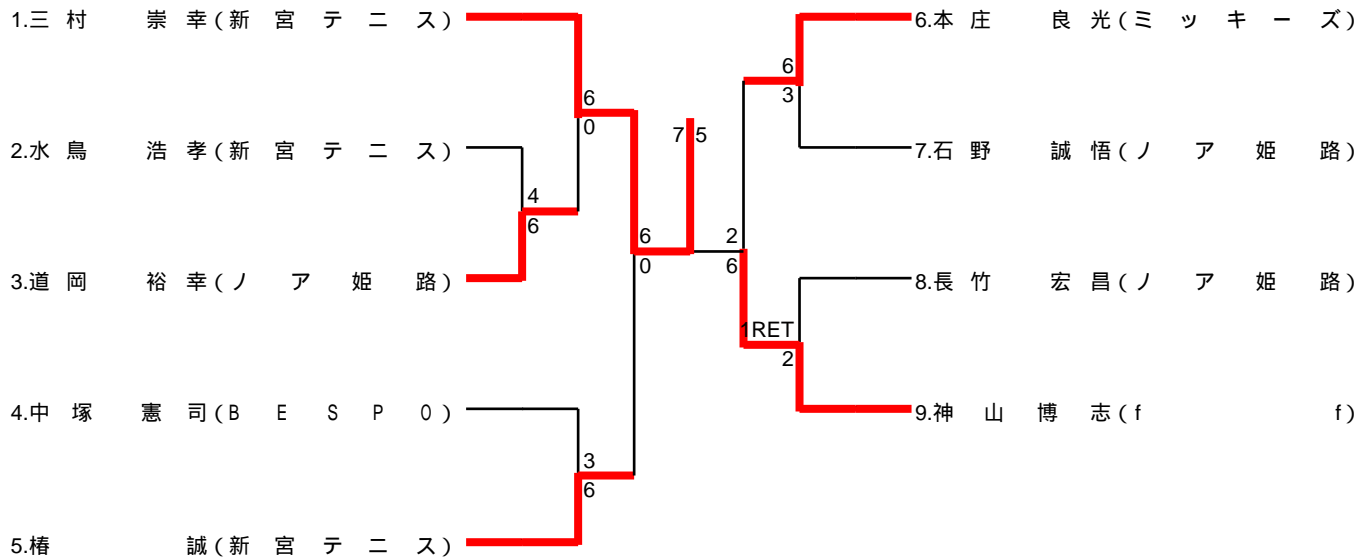

男子55歳以上級

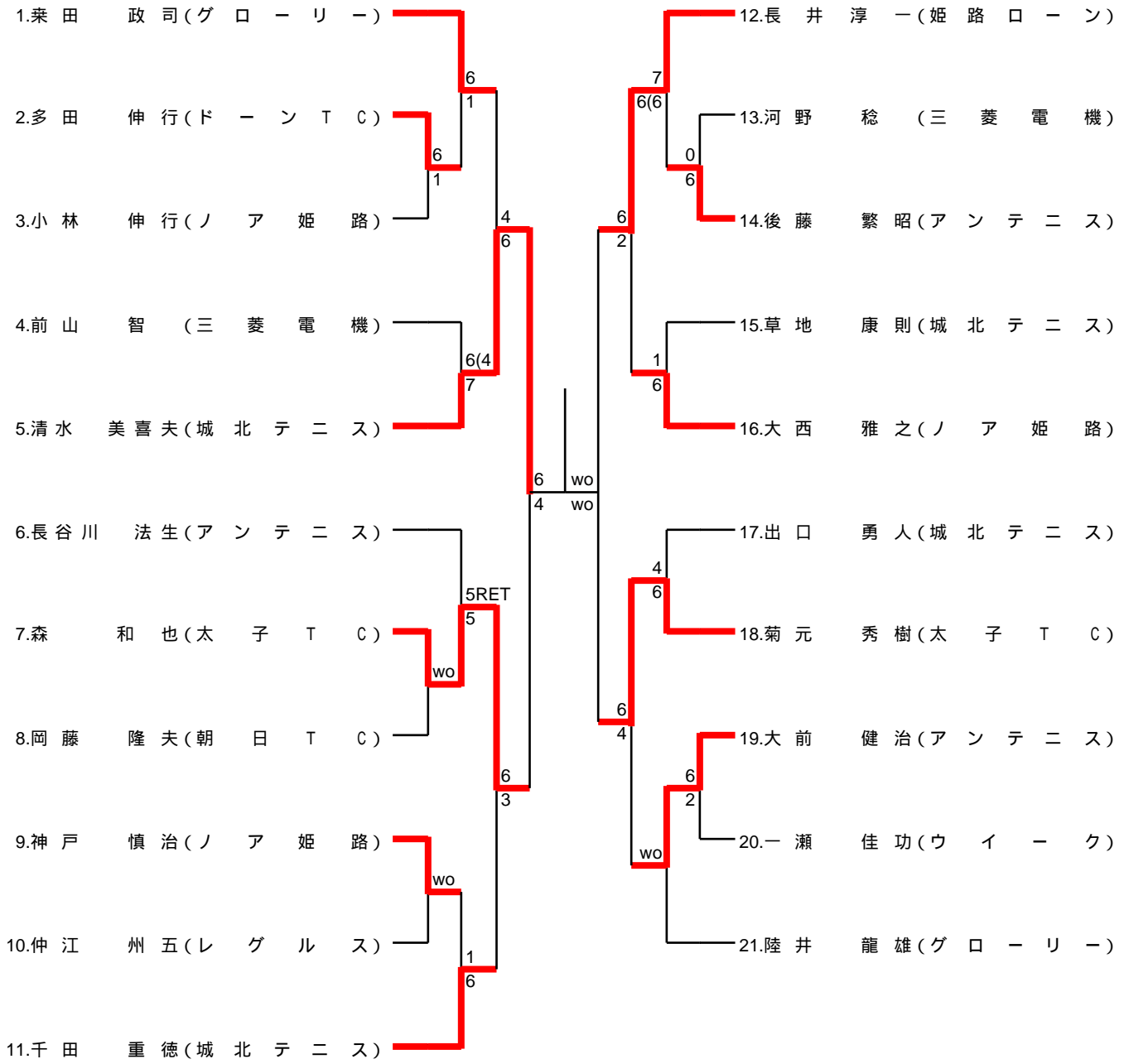

男子65歳以上級

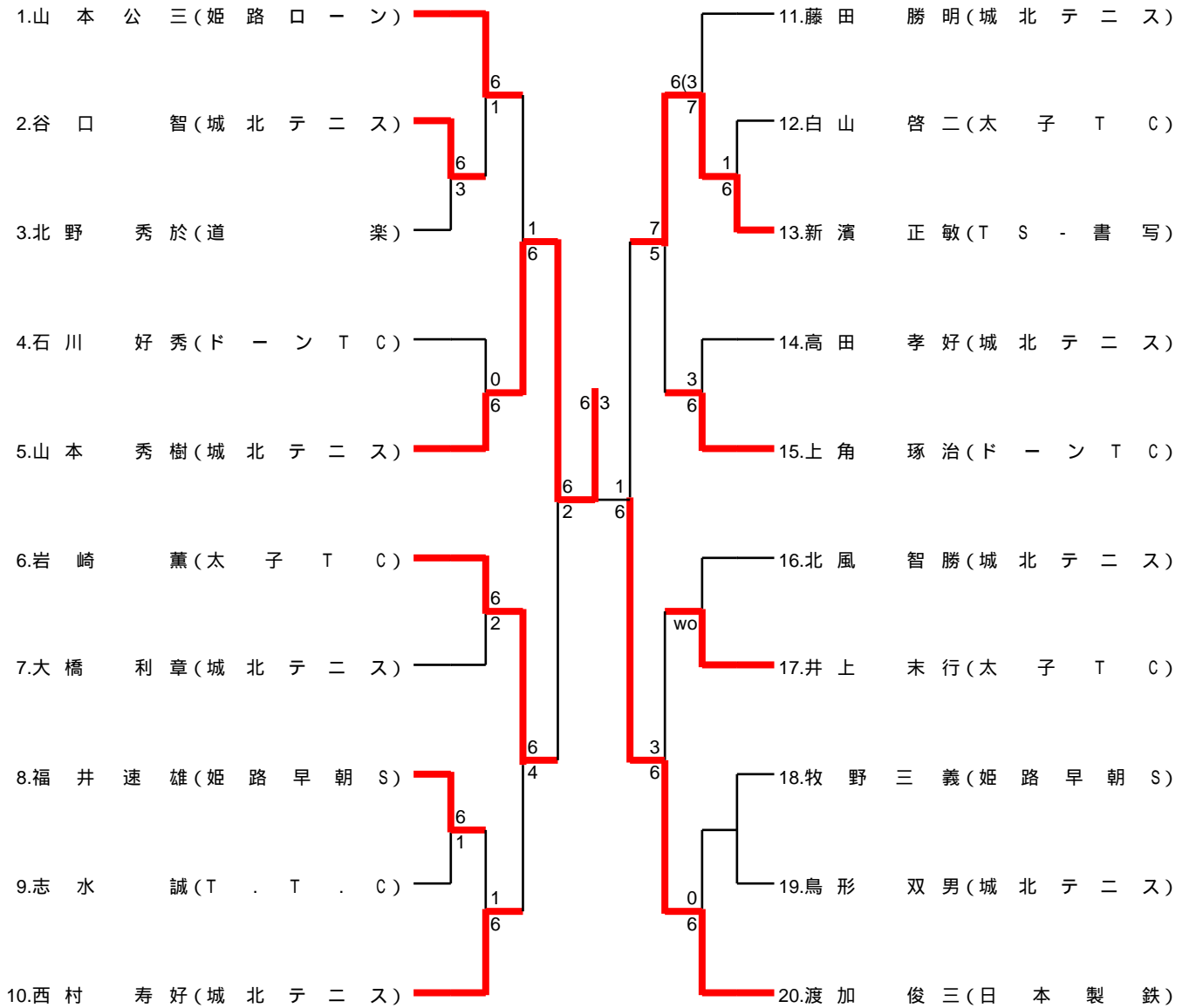

男子75歳以上級

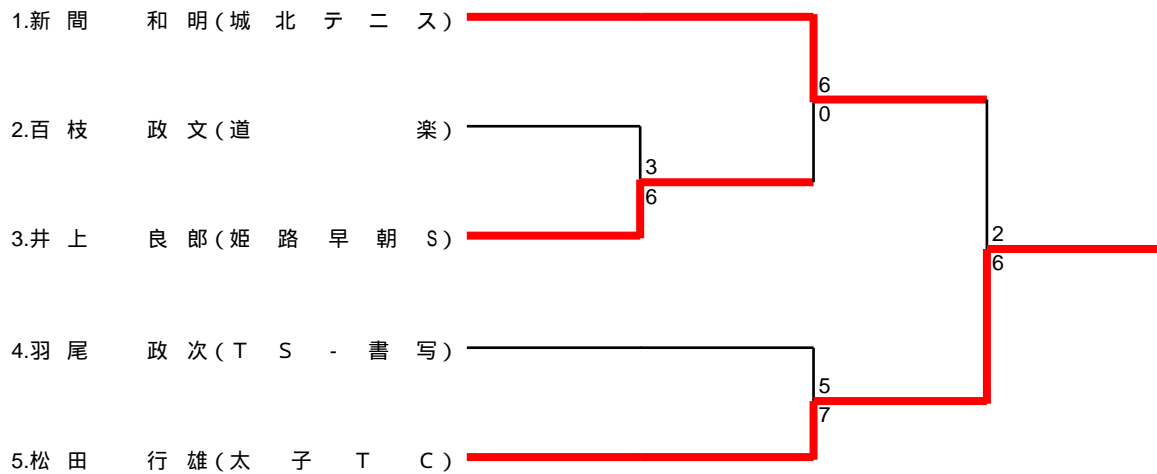

女子S級

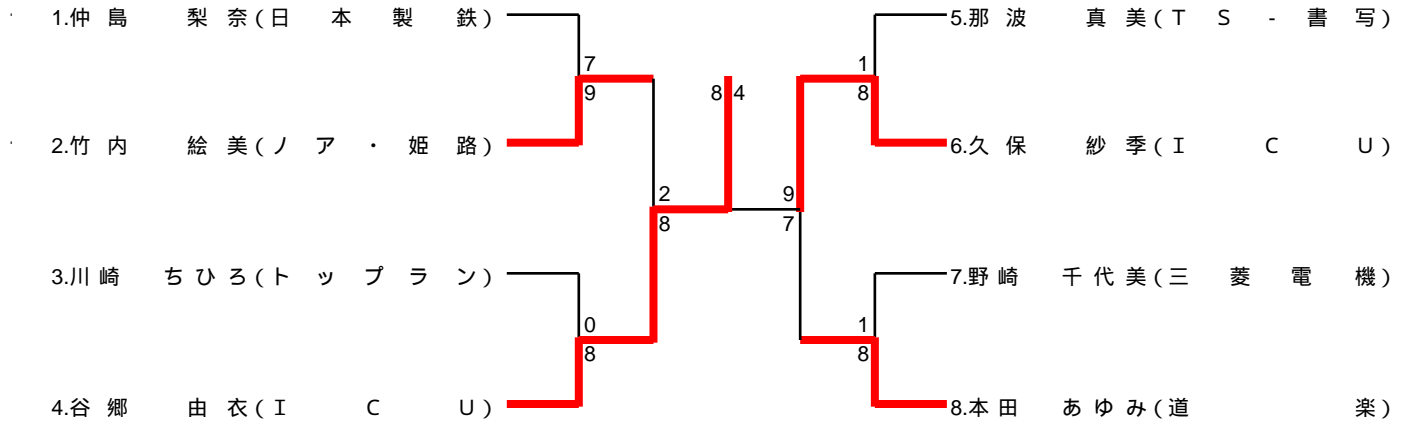

女子A級(S級予選)

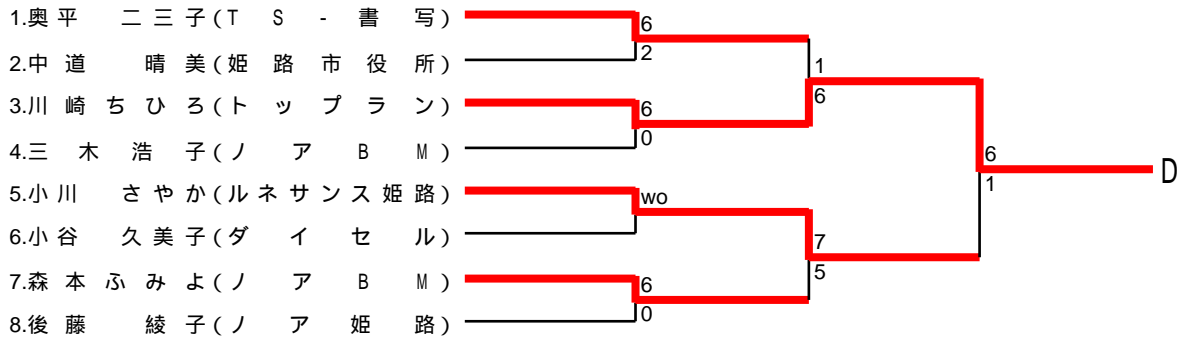
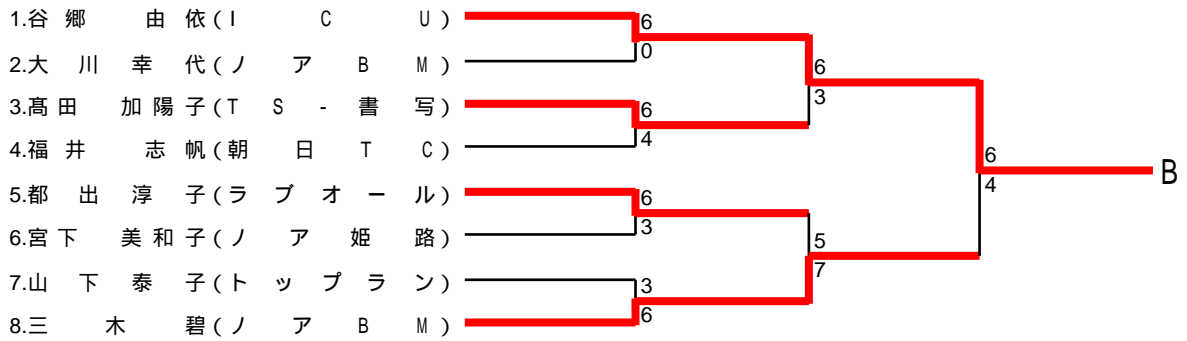
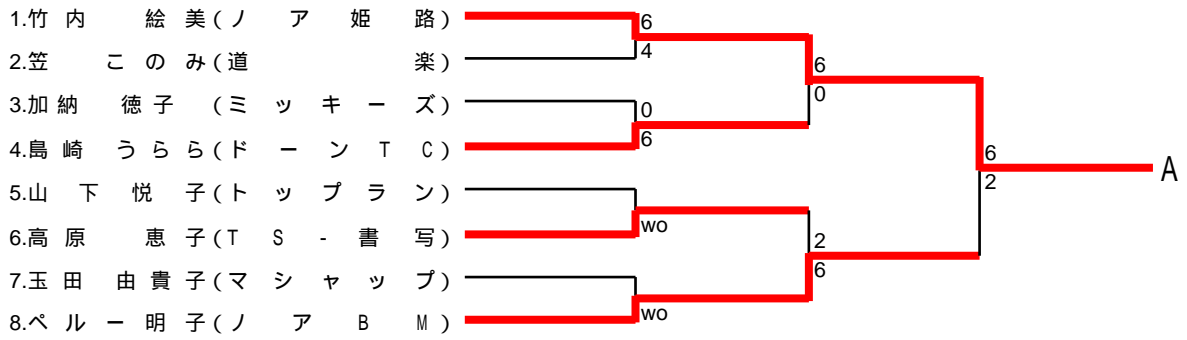

女子シニアシングルス

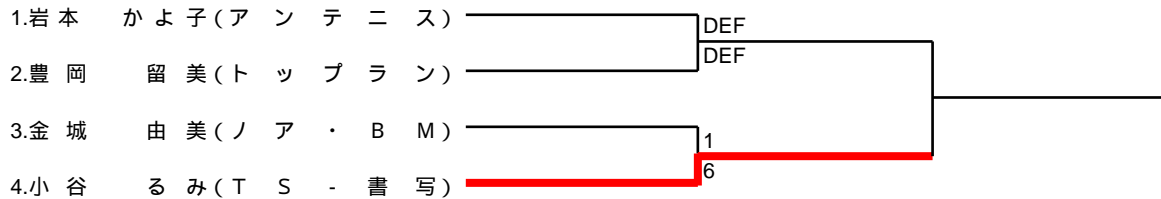

女子CD級ダブルス

C 11:00 集合

	1	2	3	勝敗	順位
1 橋本・島田(ノア・姫路)	/	6-1	6-1	勝分敗	1
2 小林・廣部(ノア・BM/ルネッサン)	1-6	/	2-6	勝分敗	3
3 光森・前田(WTM)	1-6	6-2	/	勝分敗	2

C 11:00 集合

	4	5	6	7	勝敗	順位
4 姫元・打田(朝日TC)	/	6-1	6-3	/	勝分敗	1
5 中安・小嶋(ダイセル/TS-書写)	1-6	/	/	6-3	勝分敗	3
6 志牟田・樋口(ノア・姫路)	3-6	/	/	6-2	勝分敗	2
7 荒木・川上(フリーダム)	/	3-6	2-6	/	勝分敗	4

C 11:00 集合

	8	9	10	11	勝敗	順位
8 伊藤・岡田(ノア・姫路)	/	7-5	3-6	/	勝分敗	3
9 吉本・吉渡(マッシュアップ)	5-7	/	/	6-1	勝分敗	2
10 佐伯・三木(日本製鉄)	6-3	/	/	6-2	勝分敗	1
11 平山・加世堂(ノア・姫路)	/	1-6	2-6	/	勝分敗	4

女子CD級トーナメント

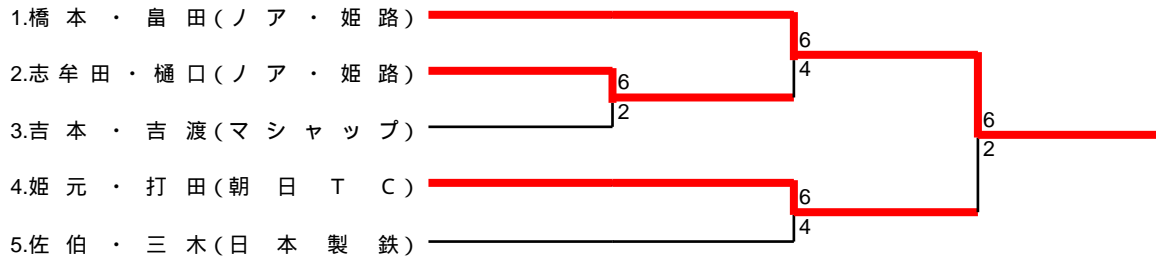

姫路市民大会優勝記録

年 度	男子S級 シングルス	男子A級 シングルス	男子B級 シングルス	男子C級 シングルス	男子シニア シングルス	女子A級 シングルス	女子B級 シングルス	女子壮年 シングルス	小中学生男子 シングルス	小中学生女子 シングルス	高校生男子 シングルス	高校生女子 シングルス
H 12	井上 (T.Co姫路)	福永(洋) (書写T.C)	鈴木 (T.Co姫路) 高尾 (姫路ロー)	桃井 (ノア姫路) 国府田 (T.Co姫路) 池尻 (読売T.C) 本庄 (城北エス) 磯奥 (T.Co姫路)	男子シニア 45歳以上 55歳以上 65歳以上	福永(洋) (書写T.C) 清水 (ト・ンTC) 伊澤 (姫路ロー)	萩原 (ト・ンTC) 磯奥 (T.Co姫路)	—	渋谷(雅) (T.Co姫路)	松尾 (T.Co姫路)	山田 (東洋大姫路)	宮崎 (姫工大附)
H 13	矢部 (T.Co姫路)	鈴木(康) (T.Co姫路)	三留 (新日鐵) 本庄 (城北エス)	渡辺 (ウイーク) 岩佐 (城北エス) 中川 (T.Co姫路) 鈴木(和) (T.Co姫路) 久保田 (東芝姫路)	男子シニア 45歳以上 55歳以上 65歳以上	石田 (書写T.C) 長谷川 (山特鋼) 山本 (山特鋼)	久保 (関電姫路) 宮地 (東芝姫路)	—	芳賀 (書写T.C)	岩村 (書写T.C)	久保 (姫工大附)	佐藤 (姫工大附)
H 14	福永(康) (書写T.C)	藤田 (トップラン)	大下 (姫工大) 田中(大) (三菱電姫路)	井口 (新宮T.C) 花田 (城北エス) 竹内 (ウイーク) 北本 (トップラン) 三木 (ダイセル)	男子シニア 45歳以上 55歳以上 65歳以上	北風 (書写T.C) 長谷川 (山特鋼) 山本 (山特鋼)	三木 (日本T.C) 渡辺 (三菱電姫路)	—	渋谷(雅) (トップラン)	秋元(康) (賢明)	秋元(洋) (姫路西)	中尾 (姫工大附)
H 15	友杉 (トップラン)	田中(大) (三菱電姫路)	竹内 (ウイーク) 阪本 (日本軸媒)	牛嶋 (KMTL) 黒澤 (マシヤップ) 梅本 (トップラン) 高代 (トップラン) 相羽 (姫工大)	男子シニア 45歳以上 55歳以上 65歳以上	石田 (書写T.C) 長谷川 (山特鋼) 山本 (山特鋼)	小西 (書写T.C) 中谷 (ノア姫路)	—	武内 (トップラン)	秋元 (賢明)	田中(康) (東洋大姫路)	大谷 (日/本学園)
H 16	友杉 (トップラン)	佐藤 (グロリー)	久保 (T.C.K) 萬代 (トップラン)	小寺 (マシヤップ) 清水 (トップラン) 吉岡 (ノア姫路) 新井 (トップラン) 長谷川 (H.I.C)	男子シニア 45歳以上 55歳以上 65歳以上	石田 (書写T.C) 福永(修) (書写T.C) 長谷川 (山特鋼)	荒巻 (ノア姫路) 野田 (トップラン)	—	池内 (トップラン)	若井 (トップラン)	原村 (東洋大姫路)	横田 (龍野高)
H 17	福永 (エコール・f)	能木 (太子T.C)	三村 (書写T.C) 八木 (アンテナス)	長澤 (ノア姫路) 津田 (太子T.C) 内田 (BAKU) 濱田 (トップラン) 正木 (近福大)	男子シニア 45歳以上 55歳以上 65歳以上	石田 (書写T.C) 福永(修) (エコール・f) 長谷川 (山特鋼)	柴田 (読売T.C) 渋谷 (トップラン)	—	大西 (ノア姫路)	内田 (ノア姫路)	佐井 (姫路西)	吉岡 (日/本学園)
H 18	友杉 (トップラン)	野崎 (グロリー)	内田 (BAKU) 山村 (タキロン)	瀬川 (FUN) 富沢 (IMURII) 後藤 (S・T・C) 品部 (IMURII) 佐藤 (トップラン)	男子シニア 45歳以上 55歳以上 65歳以上	石田 (書写T.C) 福永(修) (エコール・f) 長谷川 (山特鋼)	若藤 (書写T.C) 山下 (トップラン)	—	綾部 (ノア姫路)	福田 (エコール・f)	阿部 (東洋大姫路)	入口 (県立大附)
H 19	友杉 (トップラン)	本倉 (姫路鶴岡大)	吉岡 (ノア姫路) 瀬川 (FUN)	川端 (兵庫大) 野西 (書写T.C) 大村 (トップラン) 中野 (トップラン)	男子シニア 45歳以上 55歳以上 65歳以上	石田 (書写T.C) 福永(修) (エコール・f) 楠本 (ダイセル)	平野 (トップラン) 田原 (書写T.C)	—	中村 (ノア姫路)	寺島 (ノアBM)	阿部 (東洋大姫路)	福井 (日/本学園)

年 度	男子S級 シングルス	男子A級 シングルス	男子B級 シングルス	男子C級 シングルス	男子シニア シングルス	女子A級 シングルス	女子B級 シングルス	女子壮年 シングルス	小中学生男子 シングルス	小中学生女子 シングルス	高校生男子 シングルス	高校生女子 シングルス
H 20	本 倉 (ING1)	野 崎 (グローリー)	平 田 (グローリー) 浦 山 (兵庫県)	山 崎 (ノア姫路) 岡 (新日鐵) 芦 田 (マシヤップ) CULLMO (ノア姫路) 神 保 (飾 磨)	男子シニア 45歳以上 55歳以上 65歳以上	福 永 (香) (エコール・f)	桜 井 (トップラン) 森 (ノアB.M)	—	綾 部 (ノア姫路)	高 見 (エコール・f)	上 本 (しらすぎ)	内 田 (ノア姫路)
H 21	野 崎 (グローリー)	金 瀬 (国立病院)	濱 田 (トップラン) 江 頭 (ICU)	田 居 (ICU) 嘉 藤 (トップラン) 山 元 (アンテナス) 浅 野 (トップラン) 渡 辺 (ノアB.M)	男子シニア 45歳以上 55歳以上 65歳以上	塩 見 (エコール・f)	森 田 (マシヤップ) 末 岡 (関電姫路)	—	永 田 (ノア姫路)	田 居 (ノア姫路)	水 落 (姫路飾西)	吉 川 (龍 野)
H 22	本 倉 (フリーダム)	牧 田 (ノアB.M)	上 本 (しらすぎ) 田 居 (ICU)	保 久 (楨北テニス) 三 木 (新日鐵) 金 山 (新習T.C) 山 本 (楨北テニス)	男子シニア 45歳以上 55歳以上 65歳以上	田 中 (書写T・C)	浅 野 (トップラン)	—	辻 岡 (ノア姫路)	北 浦 (ノア姫路)	勝 部 (姫路別所)	寺 島 (ノアB.M)
H 23	金 瀬 (国立病院)	田 居 (ICU)	三 木 (新日鐵) 芦 田 (マシヤップ)	保 光 (ノアB.M) 小 野 (ノアB.M) 桑 田 (姫路信金) 廣 畑 (トップラン)	男子シニア 45歳以上 55歳以上 65歳以上	杉 村 (ICU)	寺 田 (ノア姫路)	—	東 川 (ノア姫路)	大 賀 (書写T・C)	古 村 (ノアB.M)	桑 (日ノ本学園)
H 24	本 倉 (フリーダム)	八 木 (ダイセル)	桑 田 (姫路信金)	後 藤 (アンテナス) 金 田 (マシヤップ) 中 平 (関電姫路) 中 朝 (朝日T.C)	男子シニア 45歳以上 55歳以上 65歳以上	杉 村 (ICU)	仲 島 (書写T・C)	—	吉 岡 (ノアB.M)	北 浦 (ノア姫路)	亀 山 (姫路飾西)	内 海 (龍 野)
H 25	本 倉 (フリーダム)	—	小 林 (ヤニーズ)	三 輪 (BESPO) 藤 本 (BESPO) 佐 野 (三菱電機)	男子シニア 45歳以上 55歳以上 65歳以上	秋 元 (エコール・f)	横 田 (ICU)	—	前 田 (TS・書写)	吉 田 (朝日T.C)	大 西 (TS・書写)	北 浦 (姫路飾西)
H 26	本 倉 (三菱電機)	—	佐 野 (三菱電機)	山 路 (ミッキーズ) 阿 部 (H DU) 大 西 (MTA)	男子シニア 45歳以上 55歳以上 65歳以上	秋 元 (エコール・f)	日 浦 (トップラン)	—	福 井 (TS・書写)	吉 田 (朝日T.C)	辻 岡 (ノア姫路)	北 浦 (姫路飾西)
H 27	本 倉 (三菱電機)	—	竹 根 (トップラン)	菊 池 (ノア・姫路) 松 岡 (ノア・B.M) 永 井 (TS・書写)	男子シニア 45歳以上 55歳以上 65歳以上	坂 田 (ノア・姫路)	大 賀 (MTA)	—	藤 本 (TS・書写)	吉 田 (朝日T.C)	松 田 (姫路東)	濱 田 (賢 明)
H 28	ケ ネ ス (ノア・姫路)	—	川 崎 (グローリー)	渡 辺 (MT C) 神 谷 (ノア・B.M) 三 浦 (ノア・B.M)	男子シニア 45歳以上 55歳以上 65歳以上	山 口 (ノア・姫路)	青 山 (新日鐵住金)	—	大 谷 (ノア・姫路)	吉 田 (朝日T.C)	松 田 (姫路東)	氷 室 (TS・書写)

年 度	男子 S 級 シングルス	男子 B 級 シングルス	男子 C 級 シングルス	男子シニア シングルス	女子 S 級 シングルス	女子 A 級 シングルス	女子 B 級 シングルス	女子 壮 年 シングルス	小中学生男子 シングルス	小中学生女子 シングルス	高校生男子 シングルス	高校生女子 シングルス
H 29	山 本 (朝日 T.C.)	永 井 (TS-書写)	島 村 (Ext・D) 日 高 (Ext・D) 金 田 (網干 T.C.)	男子シニア 45歳以上 清水 (エコー・f) 55歳以上 山 本 (エコー・f) 65歳以上 新 間 (城北テニス)	前 川 (ノア・B.M.)	—	山 本 (ノア・B.M.)	—	宮 川 (姫路ローン)	吉 田 (朝日 T.C.)	山 本 (姫路西)	西 村 (姫路西)
H 30	伊 藤 (I.C.U.)	宮 崎 (合 織) 南 畑 (BESPO) 山 本 (マシヤップ)	宮 崎 (合 織) 南 畑 (BESPO) 山 本 (マシヤップ)	男子シニア 45歳以上 三 村 (新宮テニス) 55歳以上 山 本 (エコー・f) 65歳以上 松 田 (太子 T.C.)	渡 辺 (三菱電機)	—	小 島 (N.E.O.)	—	中 野 (TS-書写)	村 田 (TS-書写)	村 田 (TS-書写)	吉 田 (TS-書写)
令 和 元 年	衣 川 (I.C.U.)	伊 原 (ダイセル)	田 路 (E.TIME) 山 竹 (ノア・B.M.)	男子シニア 45歳以上 三 村 (新宮テニス) 55歳以上 草 地 (エコー・f) 65歳以上 西 大 (フォーント C)	渡 辺 (三菱電機)	—	橋 本 (ミッキーズ)	—	足 立 (トップラシ)	吉 田 (朝日 T.C.) 伊 藤 (TS-書写)	宮 川 (姫路ローン)	小 田 (姫路節西)
令 和 2 年	大会中止											
令 和 3 年	大会中止											
年 度	男子 S 級 シングルス	男子 B 級 シングルス	男子 C 級 シングルス	男子シニア シングルス	女子 S 級 シングルス	女子シニア シングルス	女子 C D 級 ダブルス		小中学生男子 シングルス	小中学生女子 シングルス	高校生男子 シングルス	高校生女子 シングルス
令 和 4 年	山 本 (W.T.M.)	岸 本 (BESPO)	望 月 (水子 T.C.) 神 谷 (E.TIME)	男子シニア 45歳以上 三 村 (新宮テニス) 55歳以上 栗 田 (グローリー) 65歳以上 山 本 (姫路ローン)	仲島(紗) (日本製鉄)	岩 本 (アンテニス)	橋 本・島 田 (ノア・姫路)	—	竹 森 (ノア・姫路) 松 岡 (ノア・B.M.)	三 田 (Ext・D) 吉 田 (朝日 T.C.)	西 川 (姫路節西)	山 田 (賢 明)