

第 65 回
(2024年)

姫路市テニス選手権大会

会 期

小中学生の部	令和6年3月28日・ <u>29日</u> (予備日)
高校生の部	令和6年3月26日・27日・ <u>30日</u> (予備日)
一般の部	令和6年4月7日・14日・ <u>21日</u> (予備日)
シニアの部	
ミックスの部	令和6年5月5日・ <u>5月12日</u> (予備日)

会 場

広畑テニスコート
田寺テニスコート
球技センターコート

主 催 姫路市テニス協会

共 催 姫 路 市

ホームページアドレス <http://www.himeji-tennis.com>

大会役員

大会会長	姫路市テニス協会会長	大西雅之
大会名誉会長	姫路市市長	清元秀泰
大会顧問	姫路市役所スポーツ推進室室長	折口博行
大会委員長	姫路市テニス協会理事長	永井大介
大会レフェリー	// 理事	福岡吉成
	// 理事	守田悠紀

大会事務局 福岡吉成

姫路市南今宿6-21 アルファー86内

姫路市テニス協会 ☎ 079-296-0445

運営委員

小中高校生の部

井上智裕 ・ 守田悠紀 ・ 後藤文男
大前和隆 ・ 井上英明 ・ 米澤将一

一般の部・男子シニアの部・ミックスの部

岩田修一 ・ 山本史雄 ・ 真田敬一
古川直樹 ・ 久保春美 ・ 谷口由里子
成田明寿 ・ 小谷るみ ・ 上坂憲一
原田圭一

進行委員

小中学生の部	広畑会場		守田悠紀	(賢明)
高校生の部	田寺会場	第1日目	井上英明	(東洋大姫路)
		第2日目	井上智裕	(姫路西)
	球技会場	第1日目	後藤文男	(姫路東)
一般の部 男子シニアの部	広畑会場	第1日目	TS-書写テニスクラブ	
		第2日目	マシャップテニスクラブ	
	田寺会場	第1日目	日本製鉄テニス部	
	球技会場	第1日目	ICUテニスクラブ	
ミックスダブルスの部	田寺会場	第3日目	アンテニスクラブ	
	球技会場	第3日目	日本触媒テニス部	

【注意事項】

1. 選手は会場到着後ただちに出席を本部受付まで本人が届けて下さい。
試合開始予定時間までにエントリーのない場合は棄権とします。
2. 試合前のウォーミングアップはサービス6本のみとします。
3. 高校男女決勝・一般男女A級の準決勝、決勝は3セットとします。
4. 上記以外の試合は1セットマッチとし、6ゲームズオールの場合は12ポイント
タイブレークとします。但し全試合ノーアドバンテージ方式を採用します。
5. 試合終了後、勝者はスコアを本部まで、すみやかに届けて下さい。敗者はコート整備を
行って下さい。使用球は敗者が持ち帰って下さい。
6. 本大会の審判はセルフジャッジとします。
7. 天候など試合の有無がはっきりしない場合は定刻までに会場へお越し下さい。電話による
問い合わせはご遠慮下さい。天候の状況により、2時間以上待機をお願いする事があります。
8. 選手の変更は一切認めません。
9. 服装はテニスウェアを着用して下さい。
10. 試合中「けいれん」のための処理時間は認めません。
11. 上記以外の事項は日本テニス協会規則によります。
12. その他競技中に事故が発生した場合応急処置は行いますが、それ以外の責任は負いません。
13. 雨天その他の理由により大会要項の内容(会場・日程・試合方法等)を
変更することがあります。
14. 本大会の成績は、秋に実施される「兵庫県都市対抗大会」および
「兵庫県シニアマスターズ団体戦」の派遣選手選考の資料とします。
15. **空缶、ごみ類は会場に捨てず必ず持ち帰って下さい。**
16. **各会場とも駐車場が限られていますので、乗合いをお願いします。**

試合日程

小中学生の部 3月28日・29日 (予備日)

会場名	広 畑
第1日目	男子 全 9:00 (決勝まで) 女子 全 9:00 (決勝まで)

高校生の部 3月26日・27日・30日 (予備日)

会場名	田 寺	球 技
大会日		
第1日目	女子 (No.1~34) 9:00 ベスト8まで	男子 (No.1~32) 9:00 ベスト8まで
第2日目	男子 (No.1~32) 9:00 女子 (No.1~34) 9:00 男子・女子 決勝まで	

一般の部・シニアの部 4月7日・14日・21日 (予備日)

会 場	広 畑	田 寺	球 技
大会日	人工芝10面	人工芝6面	人工芝6面
第1日目	男子B級 No.1~70 (決勝T, 2Rまで)	男子A級 No.1~25 (決勝T, 2Rまで) 男子シニア 65歳以上 No.1~13 (リーグ戦のみ) 75歳以上 No.1~3 (1~F)	女子A級 No.1~8 (リーグのみ) 女子B級 No.1~34 (決勝T, 2Rまで) 女子シニア No.1~3 (1~F)
第2日目	男子A級 (SF~F) No.1~25 男子B級 (3R~F) No.1~70 男子シニア (1~F) 55歳以上 No.1~10 男子シニア (3R~F) 65歳以上 No.1~13 女子A級 (SF~F) No.1~8 女子B級 (3R~F) No.1~34	ミックスダブルスの部 5月5日・5月12日 (予備日)	
会 場	田 寺	球 技	
大会日	人工芝6面	人工芝6面	
第3日目	A級 (1~F) No.1~36	B級 (1~F) No.1~35	

リーグ戦【注意事項】

試合順

3チームの場合

第1試合 ① - ② 第2試合 ② - ③ 第3試合 ① - ③

4チームの場合

第1試合 ① - ② 第2試合 ③ - ④ 第3試合 ① - ③ 第4試合 ② - ④

- ① 試合は全て1セットマッチとします。(6ゲームズオールの場合は12ポイントタイブレークとします)
但し、リーグ表が3チームでW.Oが発生した場合、残り2チームは3セットマッチで行い最終セットの3セット目はスーパータイブレークとします。(2ポイント差をつけて10ポイント先取するか、タイブレークのポイントが9-9になった後は、デュースと同じように2ポイント差がつくまで試合を続ける)
- ② 予選リーグは2試合を実施し、1位(リーグ表が4チームの場合2位まで)のチームが決勝トーナメントへ進出となります。
- ③ 全試合セルフジャッジ、ノーアドバンテージ方式を採用します。
- ④ リーグ順位は、勝利数/取得ゲーム数の得失点差で多いチームを上位とします。
- ⑤ ④により順位が確定しなかった場合、当該チームによる順位決定戦(7ポイント先取のタイブレーク)を行います。
- ⑥ 何らかの理由で棄権した試合がある場合、取得ゲームは0とし相手チームは6-0で勝利したものと同様に扱います。

小学生男子リーグ表

A		1	2	3	勝敗	順位
1	山本・小紫 (W T M)				勝 敗	
2	橋本・岡田 (ノア・BM) (ノア・姫路)				勝 敗	
3	小田・志摩 (ノア・姫路)				勝 敗	

B		1	2	3	勝敗	順位
1	田代・白石 (ノア・姫路)				勝 敗	
2	岡部・山崎 (ノア・姫路)				勝 敗	
3	福田・三田 (T S - 書写) (E x t ・ D)				勝 敗	

中学生男子リーグ表

A		1	2	3	勝敗	順位
1	高石・竹森 (ノア・姫路) (W T M)				勝 敗	
2	岸田・中島 (東洋大姫路)				勝 敗	
3	黒瀬・小紫 (朝日 T . C)				勝 敗	

B		4	5	6	勝敗	順位
4	塚本・三田 (T S - 書写) (E x t ・ D)				勝 敗	
5	志摩・川嶋 (ノア・姫路)				勝 敗	
6	清水・野中 (ノア・BM)				勝 敗	

小学生男子トーナメント

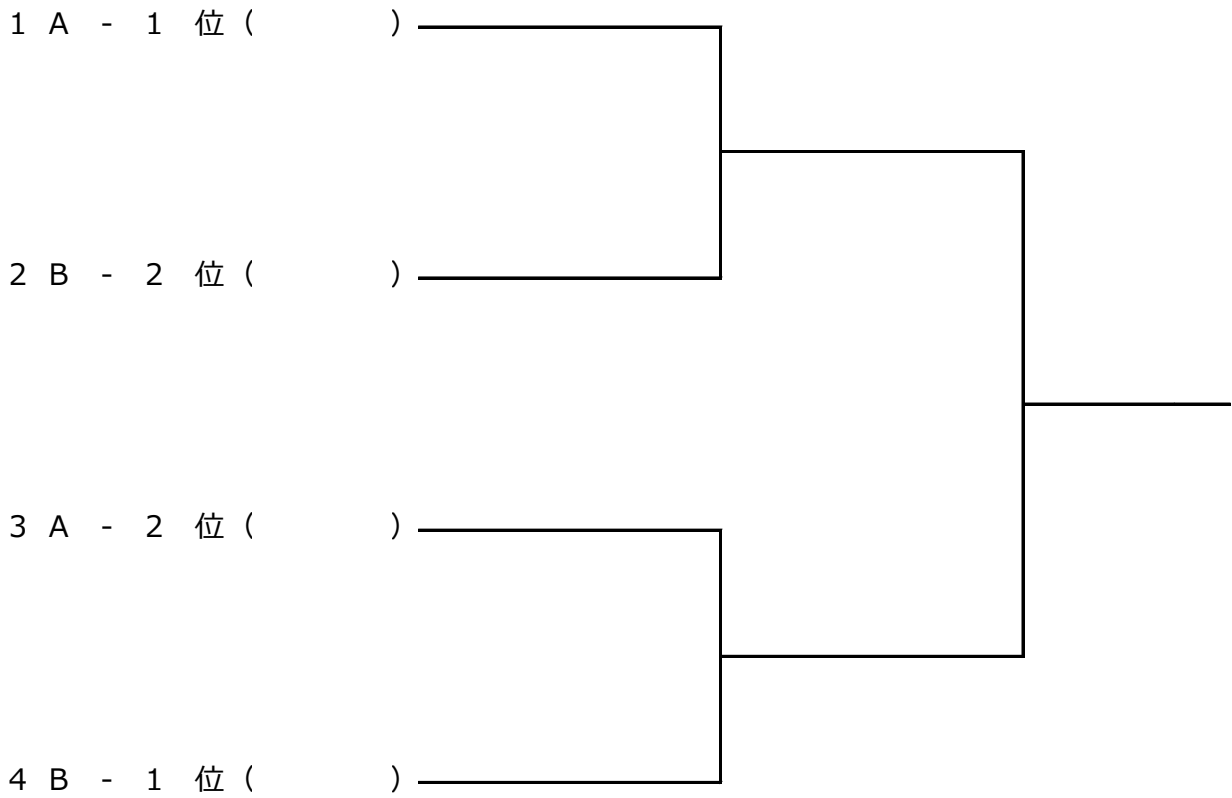

中学生男子トーナメント

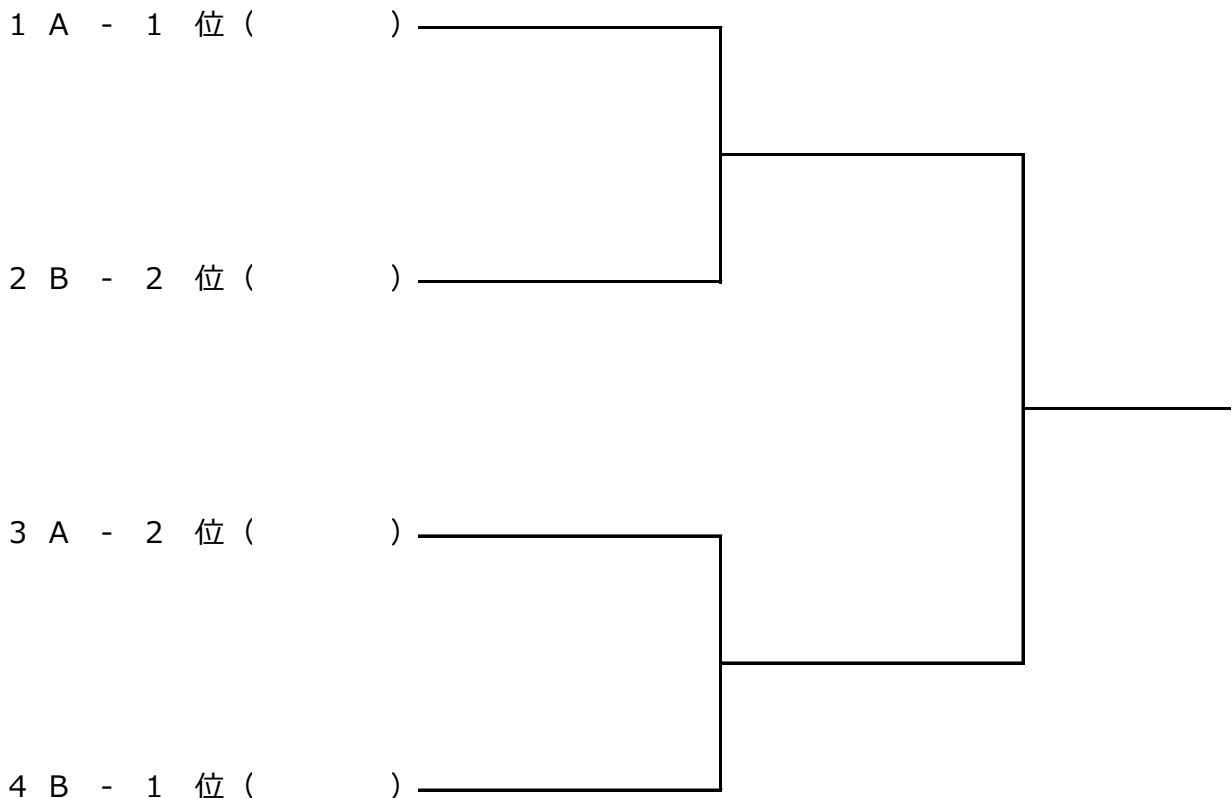

小学生女子リーグ表

A	1	2	3	勝敗	順位
1 光森・前田 (W T M)				勝 敗	
2 益田・伊藤 (ノア・姫路)				勝 敗	
3 原田・池野 (ノア・姫路)				勝 敗	

中学生女子リーグ表

A	1	2	3	勝敗	順位
1 村田・牛尾 (TS-書写 賢 明)				勝 敗	
2 早瀬・松井 (東洋大姫路)				勝 敗	
3 松尾・山本 (賢 明)				勝 敗	

B	4	5	6	勝敗	順位
4 田方(紗)・田方(詩) (ノア・BM)				勝 敗	
5 新谷・中川 (賢 明)				勝 敗	
6 芝山・内村 (東洋大姫路)				勝 敗	

C	7	8	9	勝敗	順位
7 奥田・山本 (W T M)				勝 敗	
8 井上・岡嶋 (賢 明)				勝 敗	
9 梅村・南 (賢 明)				勝 敗	

中学生女子トーナメント

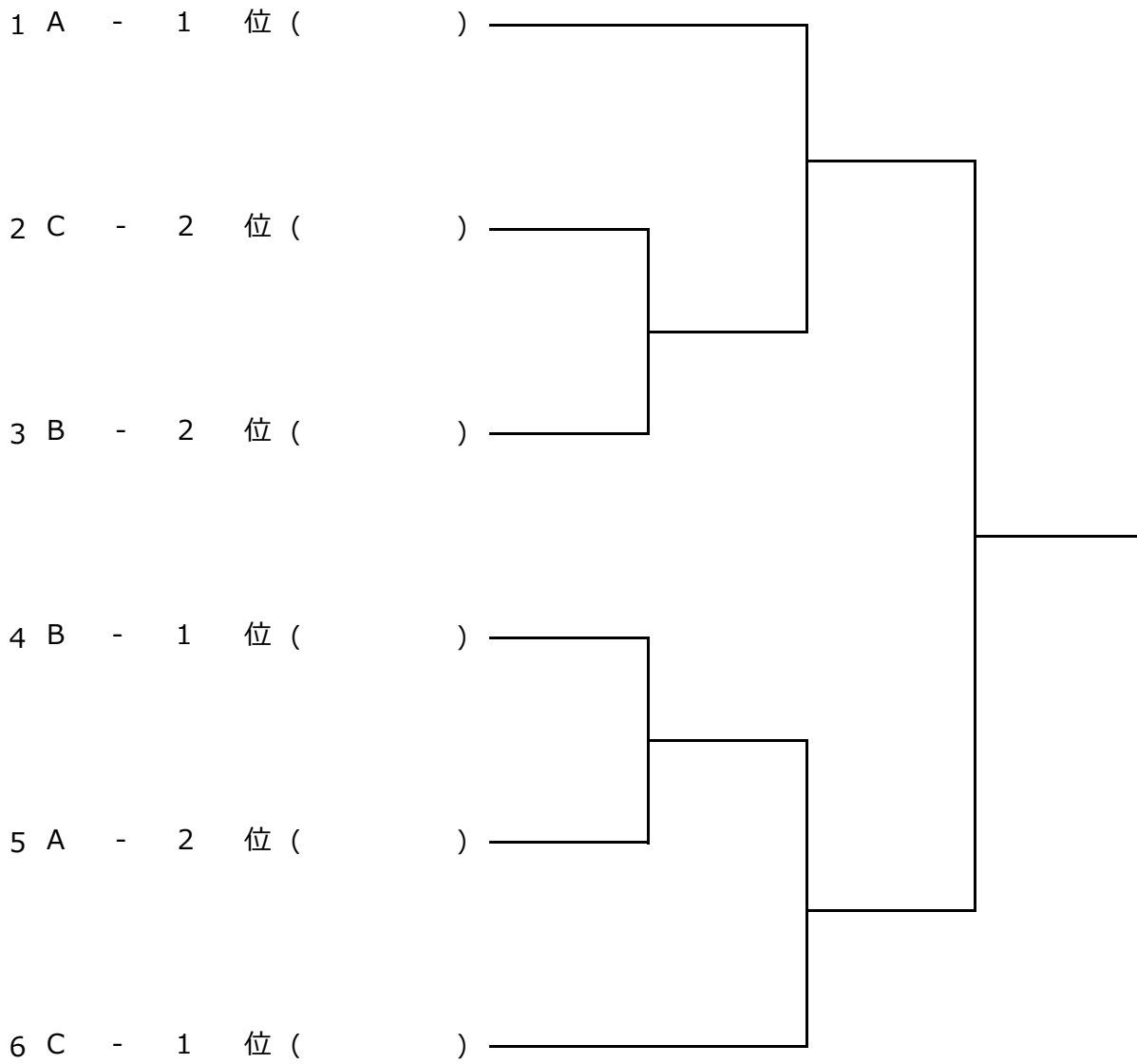

高校生男子リーグ表

【 Aリーグ 】		高田・鶴田	宮木・山田	萩原・草壁	中里・島畑	勝敗	順位
1	高田・鶴田(東洋大姫路)		17	1			
2	宮木・山田(龍野)	17			2		
3	萩原・草壁(香寺)	1			18		
4	中里・島畑(飾磨工)		2	18			

【 Bリーグ 】		河本・中村	浅井・祐谷	西村・福永	原口・亀田	勝敗	順位
5	河本・中村(姫路東)		19	3			
6	浅井・祐谷(飾磨工)	19			4		
7	西村・福永(姫路飾西)	3			20		
8	原口・亀田(姫路西)		4	20			

【 Cリーグ 】		松岡・福田	富士田・中村	都藤・竹田	藤江・前田	勝敗	順位
9	松岡・福田(姫路西)		21	5			
10	富士田・中村(姫路飾西)	21			6		
11	都藤・竹田(飾磨工)	5			22		
12	藤江・前田(姫路東)		6	22			

【 Dリーグ 】		新川・松井	徳井・深澤	西口・稲見	井上・森	勝敗	順位
13	新川・松井(飾磨工)		23	7			
14	徳井・深澤(姫路別所)	23			8		
15	西口・稲見(姫路西)	7			24		
16	井上・森(姫路東)		8	24			

【 Eリーグ 】		大高・井口	福本・藤尾	山口・大道	北・高橋	勝敗	順位
17	大高・井口(姫路飾西)		25	9			
18	福本・藤尾(飾磨工)	25			10		
19	山口・大道(香寺)	9			26		
20	北・高橋(姫路西)		10	26			

【 Fリーグ 】		大野・久斗	森山・大塚	岸本・改發	松村・大野	勝敗	順位
21	大野・久斗(飾磨工)		27	11			
22	森山・大塚(香寺)	27			12		
23	岸本・改發(姫路西)	11			28		
24	松村・大野(姫路飾西)		12	28			

高校生男子リーグ表

【 Gリーグ 】		田中・大田	坂本・大久保	田中・江見	藤田・湯浅	勝敗	順位
25	田中・大田(飾磨工)		29	13			
26	坂本・大久保(姫路東)	29			14		
27	田中・江見(姫路飾西)	13			30		
28	藤田・湯浅(姫路西)		14	30			

【 Hリーグ 】		越智・後藤	吉井・澤田	岡・寺脇	長尾・駒田	勝敗	順位
29	越智・後藤(飾磨工)		31	15			
30	吉井・澤田(香寺)	31			16		
31	岡・寺脇(姫路東)	15			32		
32	長尾・駒田(東洋大姫路)		16	32			

※ リーグの順位は ①勝利数 ② 取得ゲーム数の得失点差で多いチームを上位とします。
ただし、直接対決があった場合は、その結果を反映します。

注： 順位が確定しない場合、当該チームによる順位決定戦(7ポイント先取のタイブレーク)を行います。

※ 予選リーグにおいては各ペア2試合を行う。
1ペアが棄権の場合 3チームでのリーグ戦(1セットマッチ)
2ペアが棄権の場合 2チームでの3セットマッチで行い、3セット目は、10ポイントのスーパータイブレークとします。

高校生男子決勝トーナメント

ベスト16から(各リーグ上位2組)

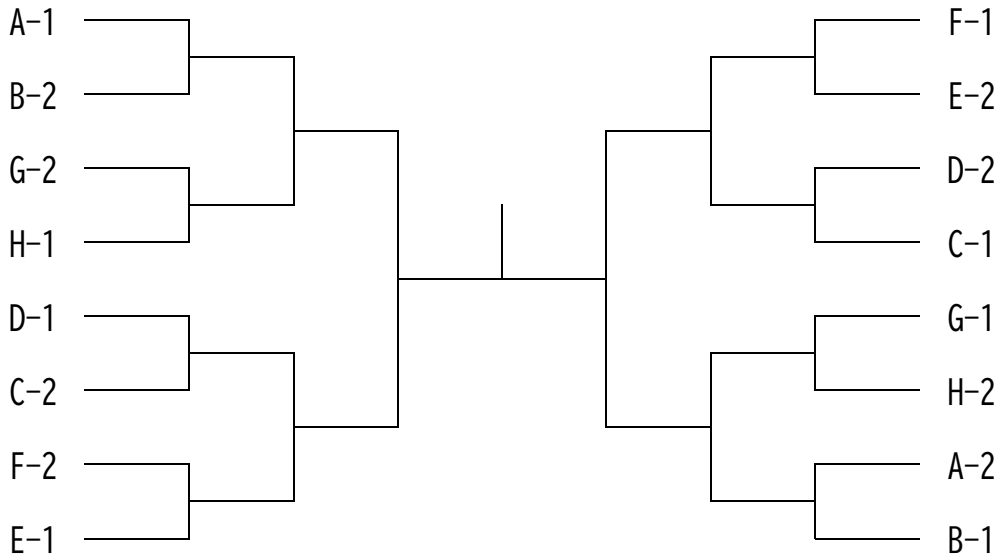

高校生女子ダブルス

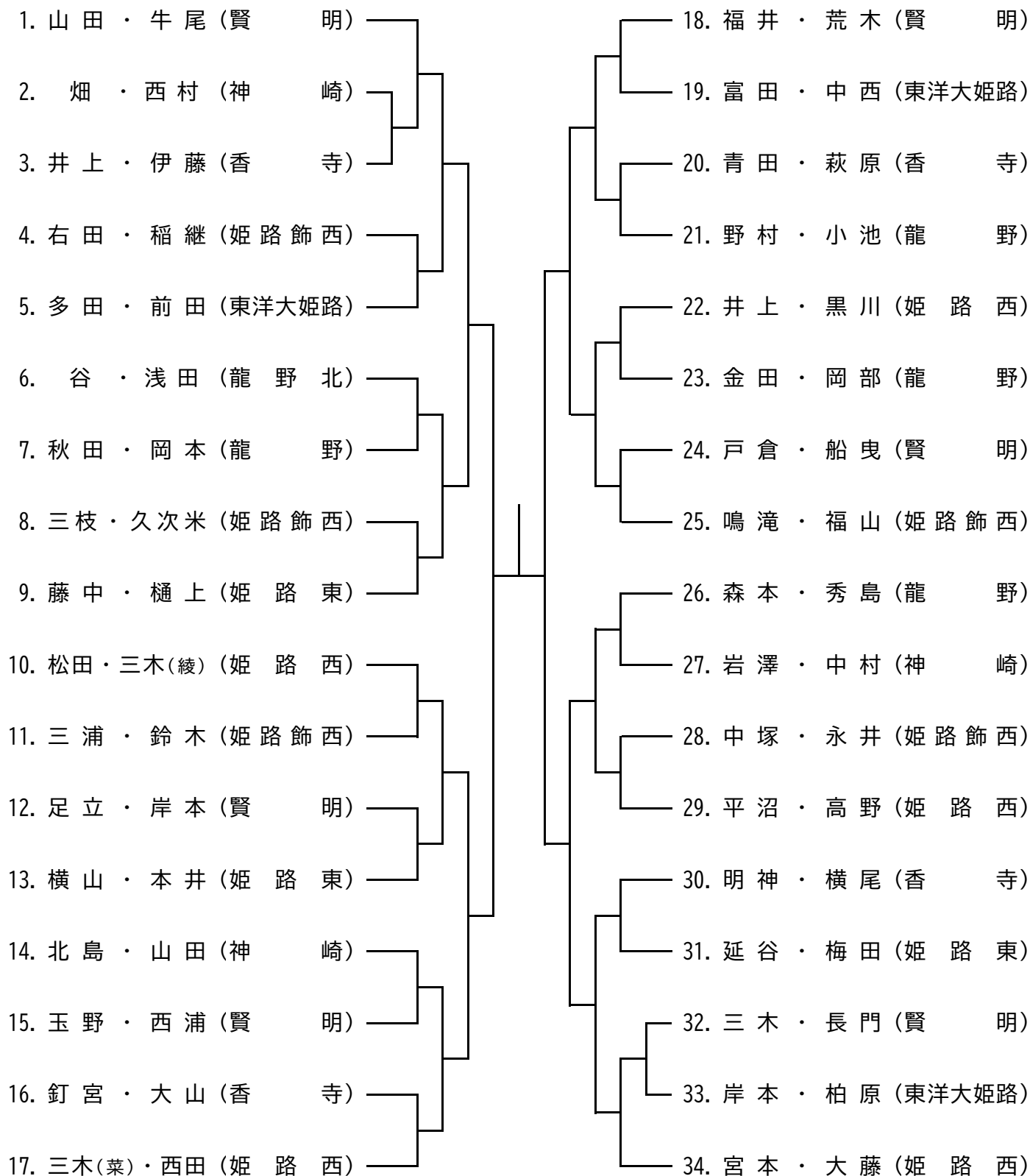

男子A級リーグ表

Aリーグ ~ Fリーグ

1/2

A	12:30	1	2	3	勝敗	順位
1	澁谷・竹野 (ミッキーズ バルバース)				勝 敗	
2	中嶋・古川 (日本触媒)				勝 敗	
3	小野・松本 (ノア・BM)				勝 敗	

B	10:30	4	5	6	7	勝敗	順位
4	田中・南 (兵県大OB)					勝 敗	
5	新見・安田 (朝日T.C)					勝 敗	
6	吉元・中村 (トップラン)					勝 敗	
7	金子・三輪 (BESPO)					勝 敗	

C	11:00	8	9	10	勝敗	順位
8	中野・國末 (ノア・姫路)				勝 敗	
9	桃井・西村 (姫路ローン)				勝 敗	
10	大西・森井 (日本製鉄)				勝 敗	

D	11:00	11	12	13	勝敗	順位
11	山本・有田 (フリーダム グローリー)				勝 敗	
12	米田・中山 (ミッキーズ)				勝 敗	
13	新頭・勝丸 (日本製鉄)				勝 敗	

E	11:00	14	15	16	勝敗	順位
14	小迫・江頭 (道楽)				勝 敗	
15	大岩根・佐伯 (兵県大OB)				勝 敗	
16	大田・古林 (ウィンTC)				勝 敗	

F	11:00	17	18	19	勝敗	順位
17	伊原・池野 (ダイセル BESPO)				勝 敗	
18	野崎・平田 (フリーダム グローリー)				勝 敗	
19	小島・三浦 (ノア・BM)				勝 敗	

男子A級リーグ表

Gリーグ ~ Hリーグ

2/2

G	11:00	20	21	22	勝敗	順位
20	大西・荒木 (バルパース 三菱電機)				勝 敗	
21	井上 ^(大) ・田中 ^(道) (I C U ノア・BM)				勝 敗	
22	川上・徳田 (朝日T.C)				勝 敗	

H	12:30	23	24	25	勝敗	順位
23	佐竹・山本 (ノア・BM BESPO)				勝 敗	
24	秋山・松脇 (三菱電機 ノア・姫路)				勝 敗	
25	芦田・植田 (フリーダム)				勝 敗	

男子A級トーナメント

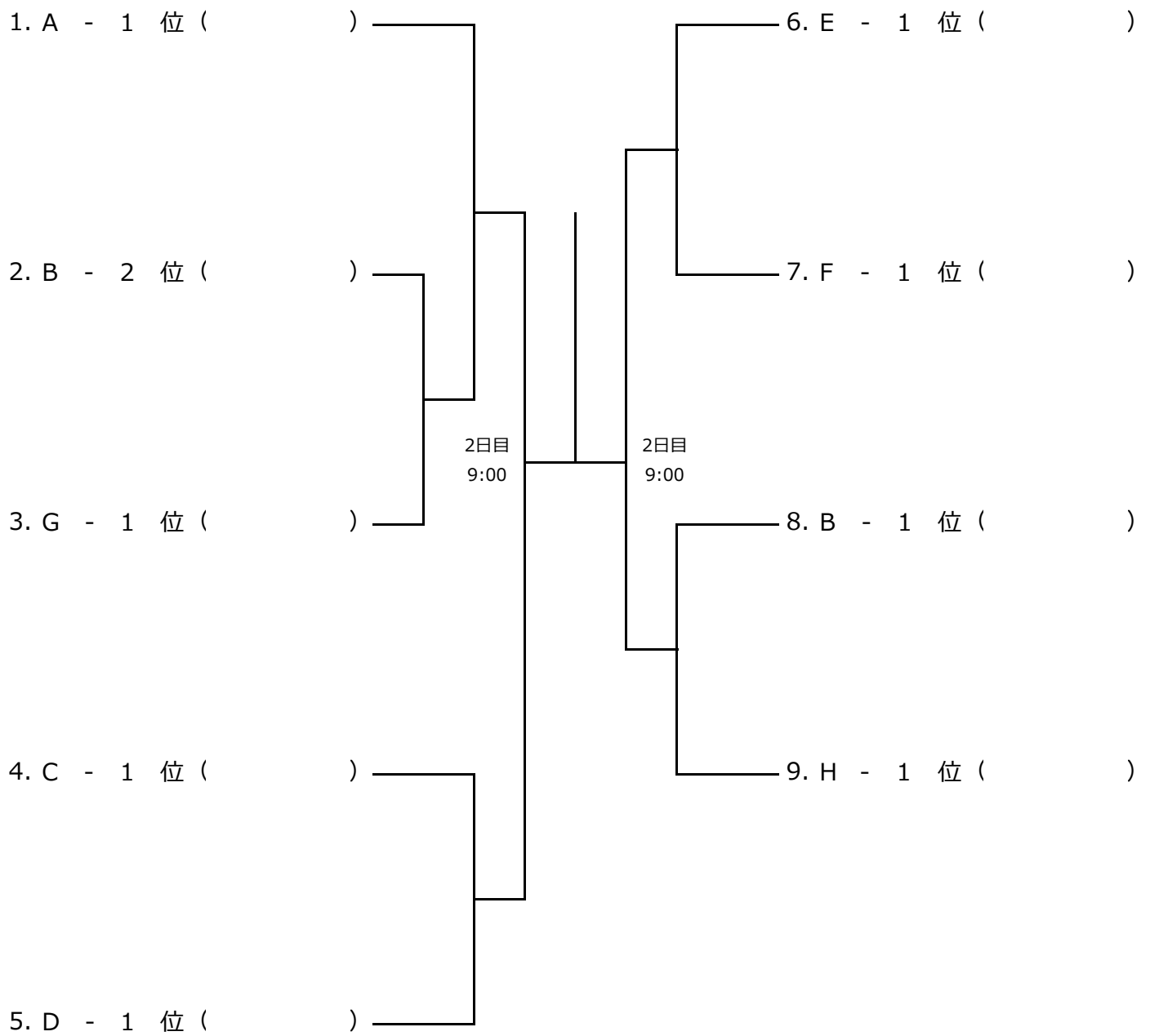

男子B級リーグ表

Aリーグ～Fリーグ

1/4

A	10:30	1	2	3	勝敗	順位
1	栗岡・柴田 (M T C)				勝 敗	
2	竹内・峯 (ノア・BM)				勝 敗	
3	山田・波田野 (ドーンTC)				勝 敗	

B	10:30	4	5	6	勝敗	順位
4	徳田・金川 (T.T.C) マシヤップ				勝 敗	
5	大西・細野 (N E X T)				勝 敗	
6	伊林・太田 (朝日T.C)				勝 敗	

C	9:00	7	8	9	勝敗	順位
7	田中・小野 (三菱電機)				勝 敗	
8	森川・小林 (ノア・姫路)				勝 敗	
9	黒木・佐藤 (姫路早朝S)				勝 敗	

D	9:00	10	11	12	勝敗	順位
10	阪田・目木 (BESPO) ノア・姫路				勝 敗	
11	山田・藤永 (ノア・BM)				勝 敗	
12	白山・塚本 (虹 技)				勝 敗	

E	10:30	13	14	15	勝敗	順位
13	右近・国元 (ミッキーズ)				勝 敗	
14	大塚・小谷 (ダイセル)				勝 敗	
15	山田・大西 (道 楽)				勝 敗	

F	11:30	16	17	18	勝敗	順位
16	黒田・菅野 (ノア・姫路)				勝 敗	
17	金川・沼田 (B A K U)				勝 敗	
18	水鳥・當舎 (新宮テニス)				勝 敗	

男子B級リーグ表

Gリーグ～Lリーグ

2/4

G	10:30	19	20	21	勝敗	順位
19	嶋田・小紫(朝日T.C)				勝 敗	
20	山野・田方(ドーンTC)				勝 敗	
21	村井・渡辺(f f)				勝 敗	

H	10:30	22	23	24	勝敗	順位
22	永井・井東(三菱電機)				勝 敗	
23	伊藤・柯(姫路早朝S)				勝 敗	
24	平道・森田(EST)				勝 敗	

I	9:00	25	26	27	勝敗	順位
25	金井・庄内(ダイセル)				勝 敗	
26	的場 ^(勉) ・的場 ^(慎) (虹 技)				勝 敗	
27	三木・宮本(TS-書写)				勝 敗	

J	10:30	28	29	30	勝敗	順位
28	藤田・多田(ノア・BM)				勝 敗	
29	菅野・山本(TONOS)				勝 敗	
30	水元・水田(TS-書写 城北テニス)				勝 敗	

K	10:30	31	32	33	勝敗	順位
31	仲島・佐伯(日本製鉄)				勝 敗	
32	島村・渡邊(ノア・姫路 ノア・BM)				勝 敗	
33	北池・淵上(H.T.T)				勝 敗	

L	10:30	34	35	36	勝敗	順位
34	山本・金光(道 楽)				勝 敗	
35	松下・木曾(EST)				勝 敗	
36	角高・中村(圭)(朝日T.C)				勝 敗	

男子B級リーグ表

Mリーグ～Rリーグ

3/4

M	9:00	37	38	39	勝敗	順位
37	長井・入江(姫路ローン)				勝 敗	
38	松本・山口(TS-書写)				勝 敗	
39	爾摩・笠(三菱電機)				勝 敗	

N	9:00	40	41	42	勝敗	順位
40	河場・内田(BAKU太子TC)				勝 敗	
41	眞下・上村(H.T.T)				勝 敗	
42	一井・菅原(ノア・BM)				勝 敗	

O	11:30	43	44	45	勝敗	順位
43	塚谷・多田(ドーンTC)				勝 敗	
44	松本・中村(惇)(朝日T.C)				勝 敗	
45	梅原・伊藤(ノア・姫路)				勝 敗	

P	9:00	46	47	48	勝敗	順位
46	壬生・畑(道楽)				勝 敗	
47	三村・森(新宮テニス)				勝 敗	
48	國富・前田(姫路信金)				勝 敗	

Q	9:00	49	50	51	勝敗	順位
49	福田・赤藤(ドーンTC)				勝 敗	
50	竹花・田淵(姫路早朝S)				勝 敗	
51	里見・城内(TONOS)				勝 敗	

R	10:30	52	53	54	勝敗	順位
52	田路・中村(E.TIME)				勝 敗	
53	西口・田中(三菱電機)				勝 敗	
54	田中・鹿野(ノア・姫路)				勝 敗	

男子B級リーグ表

Sリーグ～Wリーグ

4/4

S	9:00	55	56	57	58	勝敗	順位
55	馬場・時政(道楽)					勝 敗	
56	井上・福田(県立大)					勝 敗	
57	片山・船越(山陽色素)					勝 敗	
58	松下・中川(ノア・BM)					勝 敗	

T	9:00	59	60	61	勝敗	順位
59	常田・湯浅(朝日T.C)				勝 敗	
60	高野・千葉(ノア・BM)				勝 敗	
61	中安・三木(ダイセル)				勝 敗	

U	9:00	62	63	64	勝敗	順位
62	柿崎・津田(太子TC)				勝 敗	
63	村上・橋本(ドーンTC 朝日T.C)				勝 敗	
64	日高・家谷(NEXT)				勝 敗	

V	10:30	65	66	67	勝敗	順位
65	中塚・八田(テニプレ)				勝 敗	
66	天田・山口(EST)				勝 敗	
67	三宅・石塚(城北テニス)				勝 敗	

W	11:30	68	69	70	勝敗	順位
68	山際・松下(三菱電機 兵県大OB)				勝 敗	
69	小谷・日下(TS-書写 ノア・姫路)				勝 敗	
70	前田・鈴木(虹技)				勝 敗	

男子B級トーナメント

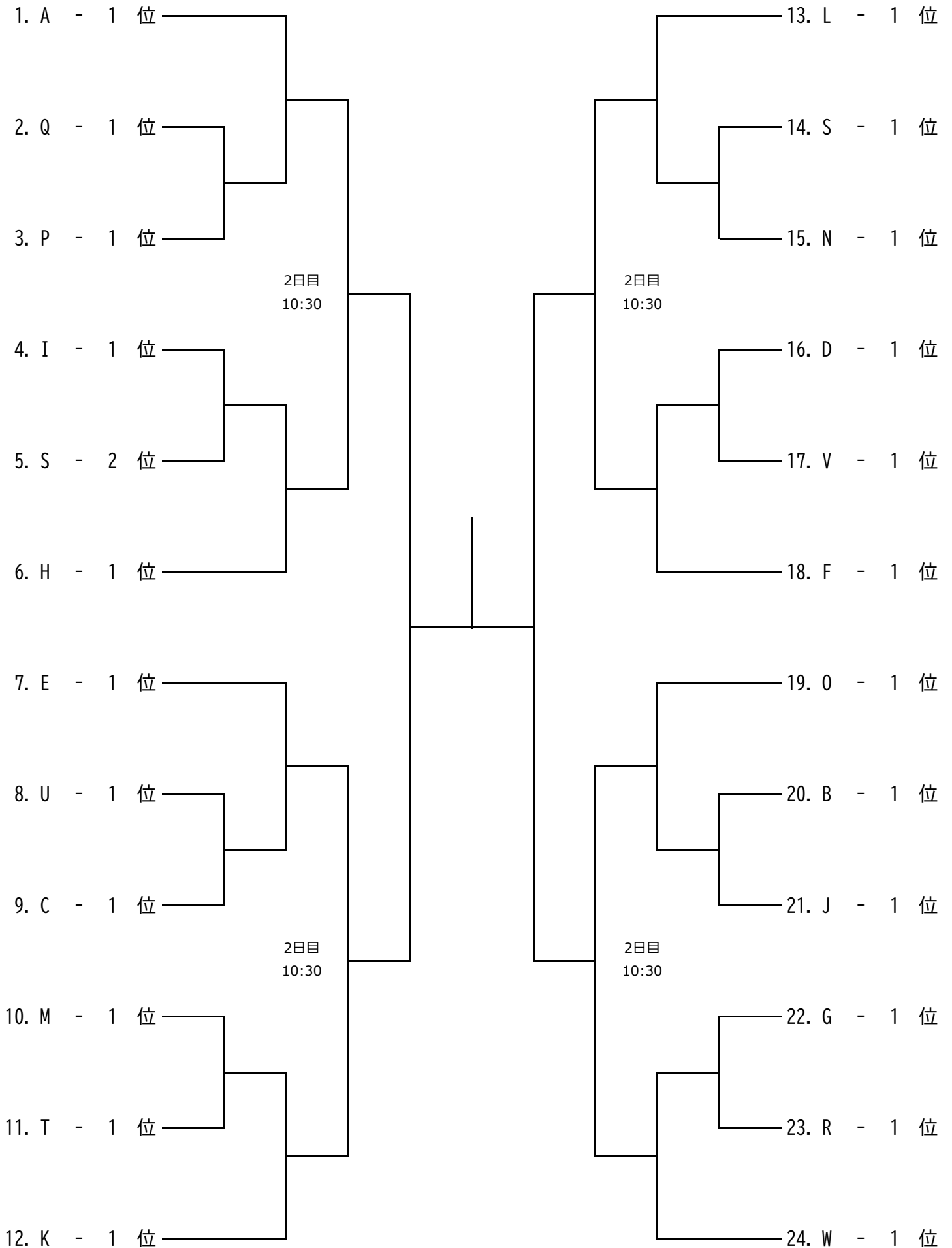

女子A級リーグ表

A	10:30	1	2	3	4	勝敗	順位
1	畑中・脇本(道楽)					勝 敗	
2	谷口・島岡(I C U)					勝 敗	
3	佐藤・福嶋(ミツキーズ I C U)					勝 敗	
4	仲島(梨)・仲島(紗)(日本製鉄)					勝 敗	

B	10:30	5	6	7	8	勝敗	順位
5	久保・谷郷(I C U)					勝 敗	
6	島村・北村(道楽)					勝 敗	
7	嶋津(舞)・嶋津(市)(ノア・姫路)					勝 敗	
8	友杉・三木(I C U)					勝 敗	

女子A級トーナメント

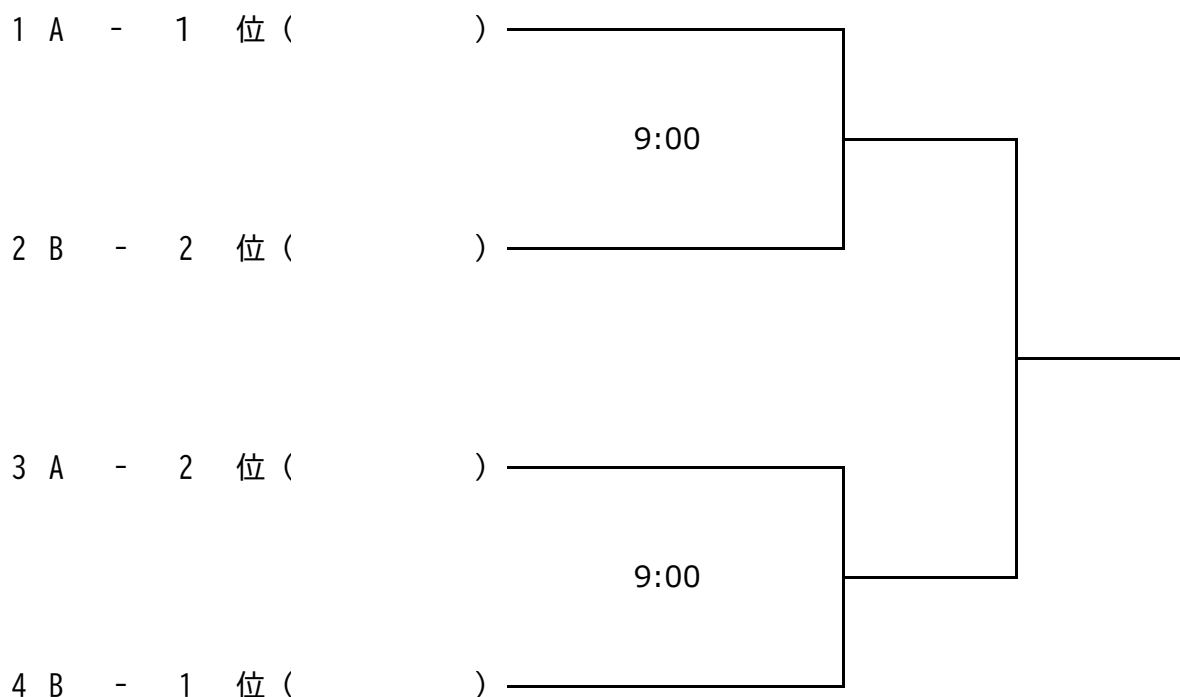

女子B級リーグ表

Aリーグ～Fリーグ

1/2

A	9:00	1	2	3	勝敗	順位
1	岩木・久保 (TS-書写)				勝 敗	
2	檜垣・柳田 (BESPO グローリー)				勝 敗	
3	北川・笠 (テニプレ)				勝 敗	

B	12:00	4	5	6	勝敗	順位
4	新頭・志牟田 (日本製鉄)				勝 敗	
5	中塚・山田 (ノア・BM)				勝 敗	
6	小嶋・山内 (TS-書写 ノア・BM)				勝 敗	

C	9:00	7	8	9	勝敗	順位
7	仲島 ^(重) ・仲島 ^(優) (日本製鉄)				勝 敗	
8	土井・多田 (ドーンTC)				勝 敗	
9	瀧谷・西畑 (W T M TS-書写)				勝 敗	

D	9:00	10	11	12	勝敗	順位
10	箱根・上本 (三菱電機 Ext・D)				勝 敗	
11	橋本・畠田 (ノア・姫路)				勝 敗	
12	田中・溝口 (ノア・BM)				勝 敗	

E	12:00	13	14	15	勝敗	順位
13	田中・生内 (三菱電機 ノア・姫路)				勝 敗	
14	西村・高田 (TS-書写)				勝 敗	
15	荒井・西岡 (城北テニス)				勝 敗	

F	12:00	16	17	18	勝敗	順位
16	米田・中山 (ミッキーズ)				勝 敗	
17	野崎・福井 (三菱電機 朝日T.C)				勝 敗	
18	高見・三木 (TS-書写)				勝 敗	

女子B級リーグ表

Gリーグ～Kリーグ

2/2

G	9:00	19	20	21	22	勝敗	順位
19	野中・石黒 (三菱電機)					勝 敗	
20	加納・右田 (姫路早朝S) (ミッキーズ)					勝 敗	
21	柳田・東川 (城北テニス)					勝 敗	
22	姫元・打田 (朝日T.C)					勝 敗	

H	12:00	23	24	25	勝敗	順位
23	和泉・藤木 (ラブオール)				勝 敗	
24	行政・三木 (ノア・BM)				勝 敗	
25	鳥羽・橘 (ノア・姫路) (ミッキーズ)				勝 敗	

I	12:00	26	27	28	勝敗	順位
26	谷郷・那波 (TS-書写)				勝 敗	
27	金井・中道 (ダイセル)				勝 敗	
28	井澤・濱田 (城北テニス)				勝 敗	

J	9:00	29	30	31	勝敗	順位
29	定田・福井 (アンテニス)				勝 敗	
30	影林・前田 (EST)				勝 敗	
31	有吉・平野 (ノア・BM)				勝 敗	

K	9:00	32	33	34	勝敗	順位
32	澁谷・野島 (ミッキーズ)				勝 敗	
33	高原・陸井 (TS-書写) (BESPO)				勝 敗	
34	益田・伊藤 (ノア・姫路)				勝 敗	

女子B級トーナメント

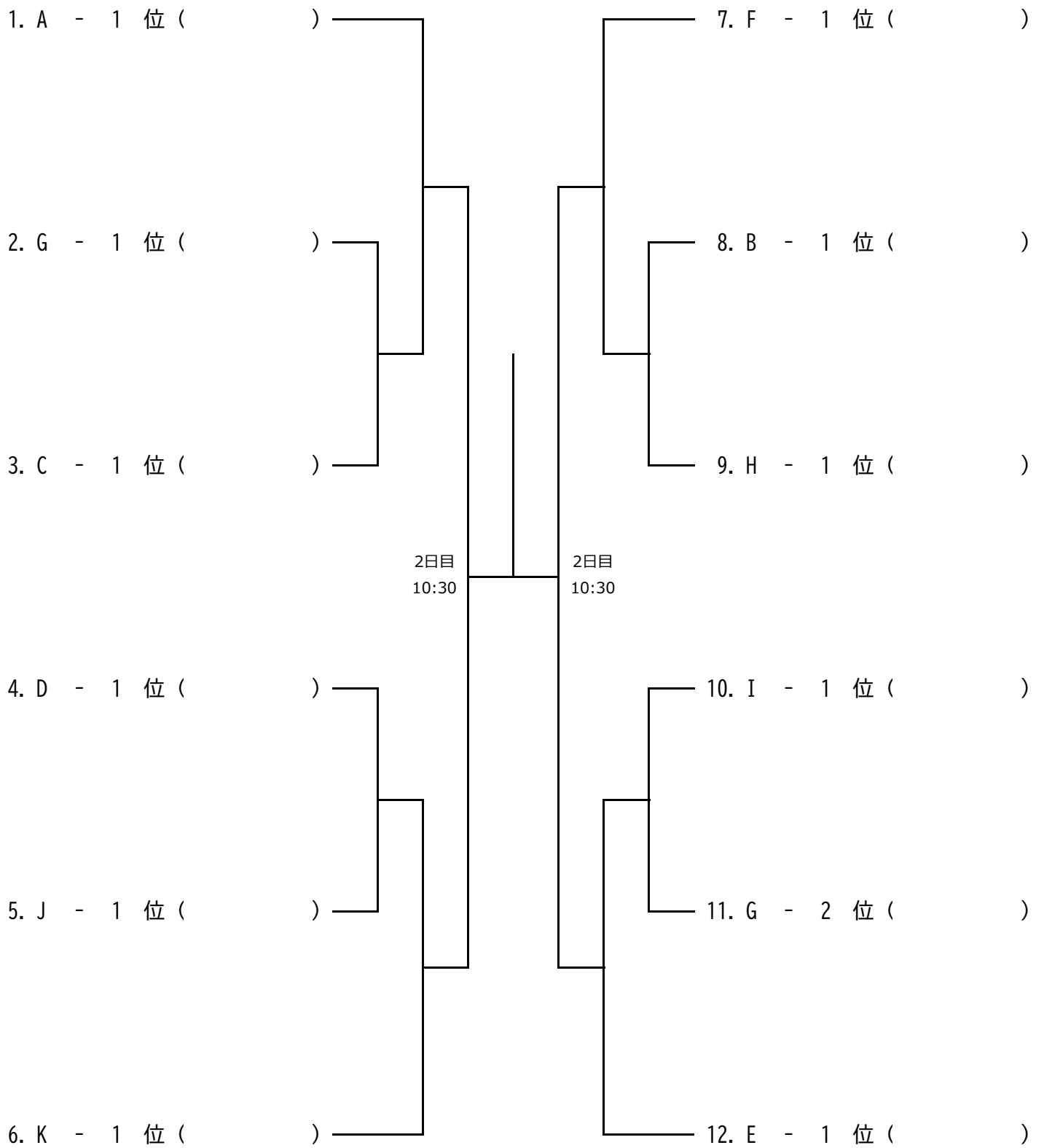

女子シニアリーグ表

13:30	1	2	3	勝敗	順位
1 久保・櫻井 (TS-書写)				勝 敗	
2 水鳥・阪本 (TS-書写) (ノア・姫路)				勝 敗	
3 渡辺・田中 (三菱電機)				勝 敗	

男子55歳以上リーグ表

A	9:00	1	2	3	勝敗	順位
1 陸井・栗田 (BESPO) (グロリー)					勝 敗	
2 松阪・牧野 (TS-書写)					勝 敗	
3 前川・大岩 (ノア・姫路)					勝 敗	

B	9:00	4	5	6	7	勝敗	順位
4 菊元・森 (太子TC)						勝 敗	
5 芦田・田野 (ノア・姫路)						勝 敗	
6 塩飽・上本 (三菱電機) (Ext・D)						勝 敗	
7 大西・神戸 (ノア・姫路)						勝 敗	

C	9:00	8	9	10	勝敗	順位
8 コックス・名田 (姫路早朝S)					勝 敗	
9 鉄矢・道岡 (ノア・姫路)					勝 敗	
10 前山・出口 (姫路ローン) (城北テニス)					勝 敗	

男子シニア55歳トーナメント

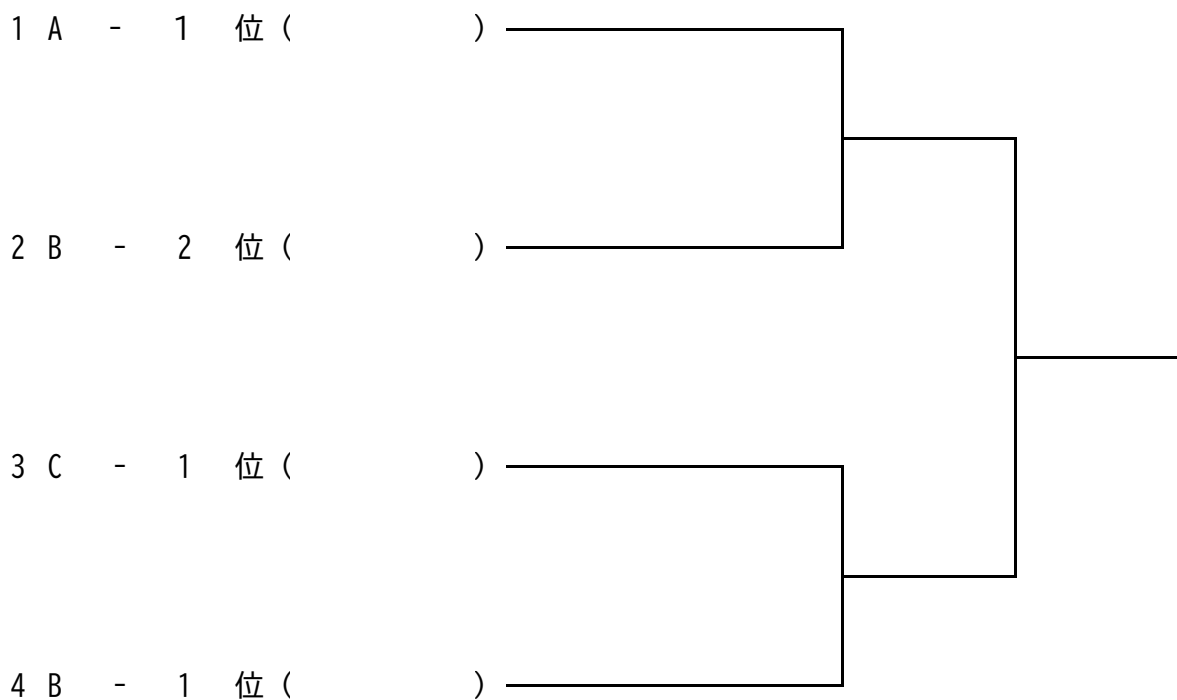

男子65歳以上リーグ表

A	9:00	1	2	3	勝敗	順位
1	山本・石田 (城北テニス TS-書写)				勝 敗	
2	大西・石川 (ドーンTC)				勝 敗	
3	安井・稲田 (道 楽)				勝 敗	

B	9:00	4	5	6	7	勝敗	順位
4	森本・林野 (姫路ローン)					勝 敗	
5	松下・藤田 (城北テニス)					勝 敗	
6	西村・真田 (城北テニス 日本製鉄)					勝 敗	
7	岸根・上角 (ドーンTC)					勝 敗	

男子シニア65歳リーグ戦

C	9:00	8	9	10	勝敗	順位
8	春田・岩崎 (レグルス太子TC)				勝 敗	
9	改発・百枝 (道楽)				勝 敗	
10	鳥形・門田 (城北テニス)				勝 敗	

D	9:00	11	12	13	勝敗	順位
11	岸元・西川 (ドーンTC 姫路早朝S)				勝 敗	
12	藤井・村上 (姫路ローン)				勝 敗	
13	高田・谷口 (城北テニス)				勝 敗	

男子65歳以上トーナメント

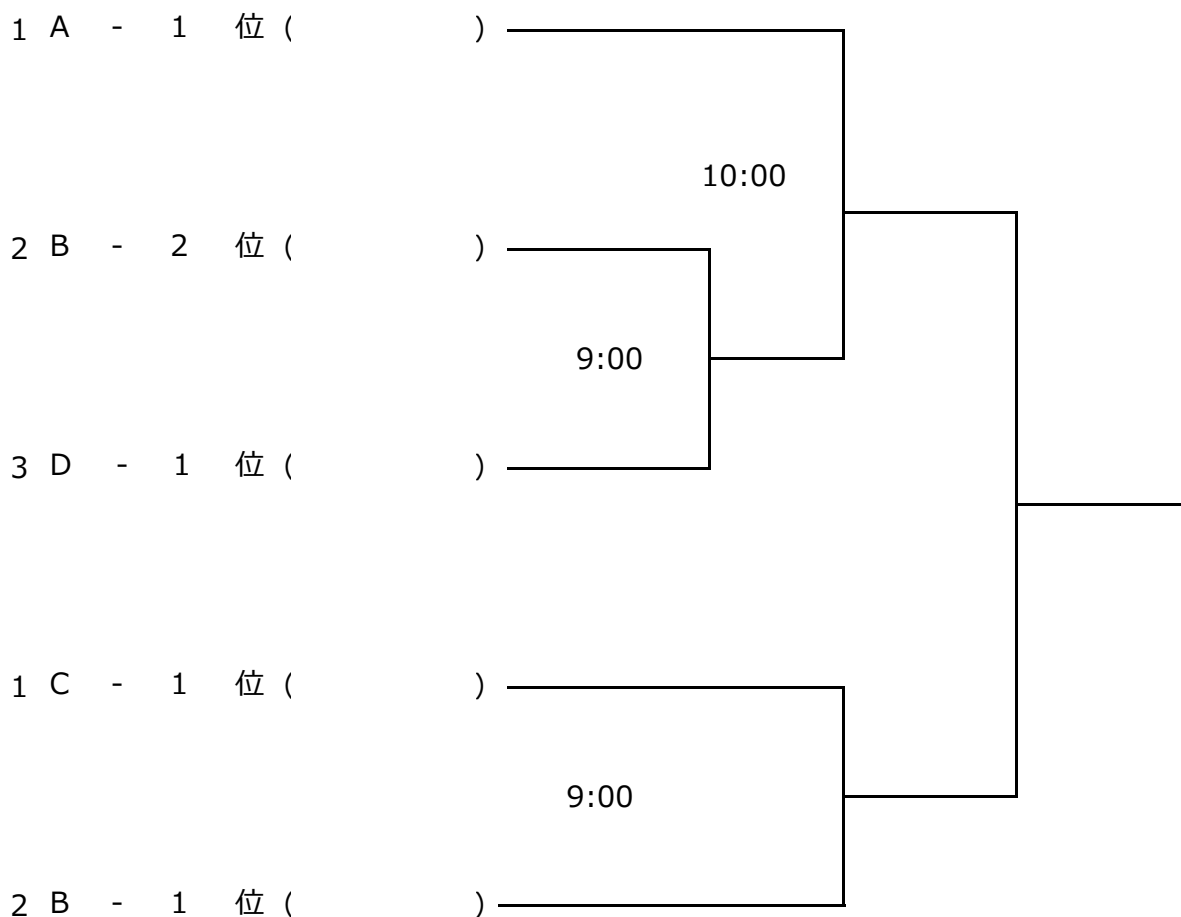

男子シニア75歳リーグ戦

9:00	1	2	3	勝敗	順位
1 福永・新聞(城北テニス)				勝 敗	
2 神戸・松田(太子TC)				勝 敗	
3 福井・井上(姫路早朝S)				勝 敗	

ミックスダブルスA級リーグ表

Aリーグ～Fリーグ

1/2

A	10:30	1	2	3	勝敗	順位
1	澁谷・氷室 (ミッキーズ)				勝 敗	
2	伊原 ^(良) ・伊原 ^(美) (ダイセル I C U)				勝 敗	
3	村上・島崎 (ドーンTC)				勝 敗	

B	9:00	4	5	6	勝敗	順位
4	田中・仲島 ^(優) (兵大OB 日本製鉄)				勝 敗	
5	米澤・高田 (TS-書写)				勝 敗	
6	岡田・脇本 (道 楽)				勝 敗	

C	9:00	7	8	9	勝敗	順位
7	加古・仲島 ^(梨) (道 楽 日本製鉄)				勝 敗	
8	平田・柳田 (グローリー)				勝 敗	
9	小野・三木 (トップラン I C U)				勝 敗	

D	9:00	10	11	12	勝敗	順位
10	島村・島村 (Ext・D)				勝 敗	
11	三木 ^(健) ・三木 ^(喜) (日本製鉄)				勝 敗	
12	塩見・谷口 (I C U)				勝 敗	

E	10:30	13	14	15	勝敗	順位
13	仲島 ^(欣) ・仲島 ^(亜) (日本製鉄)				勝 敗	
14	中山 ^(喬) ・中山 ^(奈) (ミッキーズ)				勝 敗	
15	田中・本田 (ノア・BM 道 楽)				勝 敗	

F	10:30	16	17	18	勝敗	順位
16	谷田・川崎 (トップラン)				勝 敗	
17	山際・山際 (三菱電機)				勝 敗	
18	津田・大道 (太子TC)				勝 敗	

ミックスダブルスA級リーグ表

Gリーグ～Lリーグ

2/2

G	10:30	19	20	21	勝敗	順位
19	金子・畑中 (BESP道楽)				勝敗	
20	久保・久保 (ICU)				勝敗	
21	林田・仲島(紗) (兵大OB日本製鉄)				勝敗	

H	9:00	22	23	24	勝敗	順位
22	岸・野中 (新宮TC三菱電機)				勝敗	
23	宇梶・日下部 (道楽)				勝敗	
24	澁谷(祐)・澁谷(恵) (ミッキーズ)				勝敗	

I	10:30	25	26	27	勝敗	順位
25	井上(大)・井上 (ICU)				勝敗	
26	荒木・荒木 (三菱電機フリーダム)				勝敗	
27	新頭(英)・新頭(朋) (日本製鉄)				勝敗	

J	9:00	28	29	30	勝敗	順位
28	吉元・長谷川 (トップラン)				勝敗	
29	内田・吉田 (太子TCノア・姫路)				勝敗	
30	大岩根・大岩根 (兵大OB)				勝敗	

K	9:00	31	32	33	勝敗	順位
31	矢野・谷郷 (トップランICU)				勝敗	
32	宮川・宮川 (姫路ローン)				勝敗	
33	徳田・阪本 (ノア・姫路)				勝敗	

L	10:30	34	35	36	勝敗	順位
34	原・大嶋 (道楽)				勝敗	
35	佐伯(満)・佐伯(由) (日本製鉄)				勝敗	
36	中嶋・佐藤 (ミッキーズ)				勝敗	

ミックスダブルスA級トーナメント

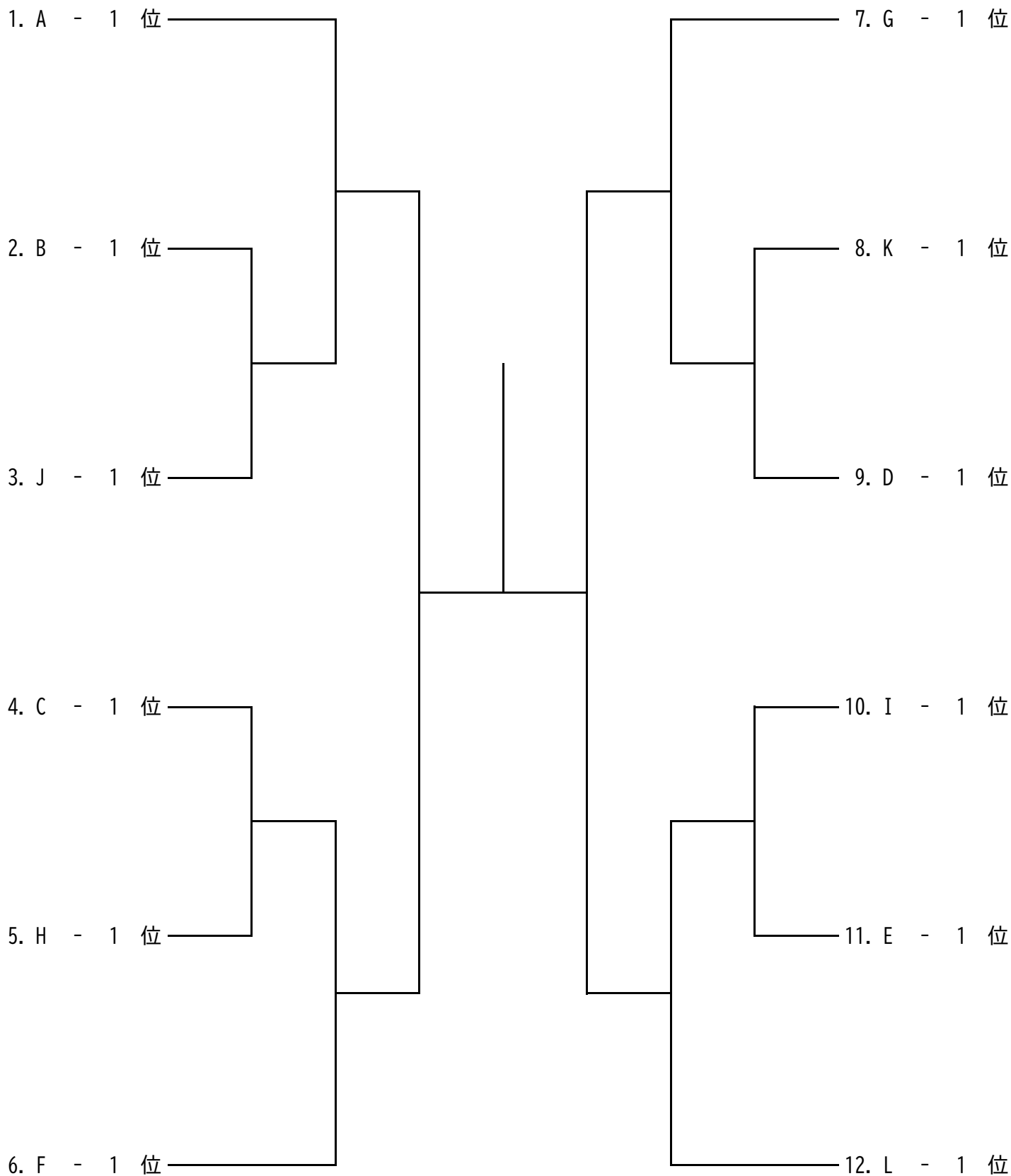

ミックスタブルスB級リーグ表

Aリーグ～Fリーグ

1/2

A	10:30	1	2	3	勝敗	順位
1	後藤・岩本 (アンテニス)				勝 敗	
2	三木 ^(亮) ・三木 ^(智) (ダイセル)				勝 敗	
3	福岡 ^(寿) ・福岡 ^(美) (ノア・BM)				勝 敗	

B	9:00	4	5	6	勝敗	順位
4	名田・加納 (姫路早朝S)				勝 敗	
5	角高・角高 (朝日T.C)				勝 敗	
6	馬場・伊藤 (ノア・姫路)				勝 敗	

C	9:00	7	8	9	勝敗	順位
7	杉峯・山本 (TS-書写)				勝 敗	
8	香山・大島 (トップラン) 日本触媒				勝 敗	
9	家谷・高澤 (NEXT)				勝 敗	

D	9:00	10	11	12	勝敗	順位
10	古川・姫元 (日本触媒) 朝日T.C				勝 敗	
11	松本・西畑 (TS-書写)				勝 敗	
12	金井 ^(直) ・金井 ^(美) (ダイセル)				勝 敗	

E	9:00	13	14	15	勝敗	順位
13	真田・志牟田 (日本製鉄)				勝 敗	
14	山本・松下 (ノア・姫路)				勝 敗	
15	奥田・渋谷 (ウィーク)				勝 敗	

F	10:30	16	17	18	勝敗	順位
16	大前・岩木 (TS-書写)				勝 敗	
17	一瀬・一瀬 (ウィーク)				勝 敗	
18	木曾・嶋津 (姫路早朝S)				勝 敗	

ミックスダブルスB級リーグ表

Gリーグ～Kリーグ

2/2

G	9:00	19	20	21	22	勝敗	順位
19	中村・溝口(ノア・BM)					勝敗	
20	小谷 ^(通) ・小谷 ^(智) (TS-書写) WTM					勝敗	
21	大西・丸尾(ドンTC)					勝敗	
22	小西・中道(ダイセル)					勝敗	

H	10:30	23	24	25	勝敗	順位
23	永井・久保(TS-書写)				勝敗	
24	安黒・黒田(レグルス)				勝敗	
25	岡本・藤(ノア・姫路)				勝敗	

I	10:30	26	27	28	勝敗	順位
26	新濱・小谷 ^(る) (TS-書写)				勝敗	
27	小谷 ^(重) ・小谷 ^(久) (ダイセル)				勝敗	
28	藤永・平石(ノア・BM) レグルス				勝敗	

J	9:00	29	30	31	32	勝敗	順位
29	湯浅・福井(朝日TC)					勝敗	
30	西川・玉田(姫路早朝S)					勝敗	
31	小林・小林(ノア・姫路)					勝敗	
32	西村・西村(城北テニス) TS-書写					勝敗	

K	10:30	33	34	35	勝敗	順位
33	椿・檜垣(新宮TC) BESPO				勝敗	
34	森川・井村(ノア・姫路)				勝敗	
35	石川 ^(寛) ・石川 ^(啓) (ノア・BM)				勝敗	

ミックスダブルス B 級トーナメント

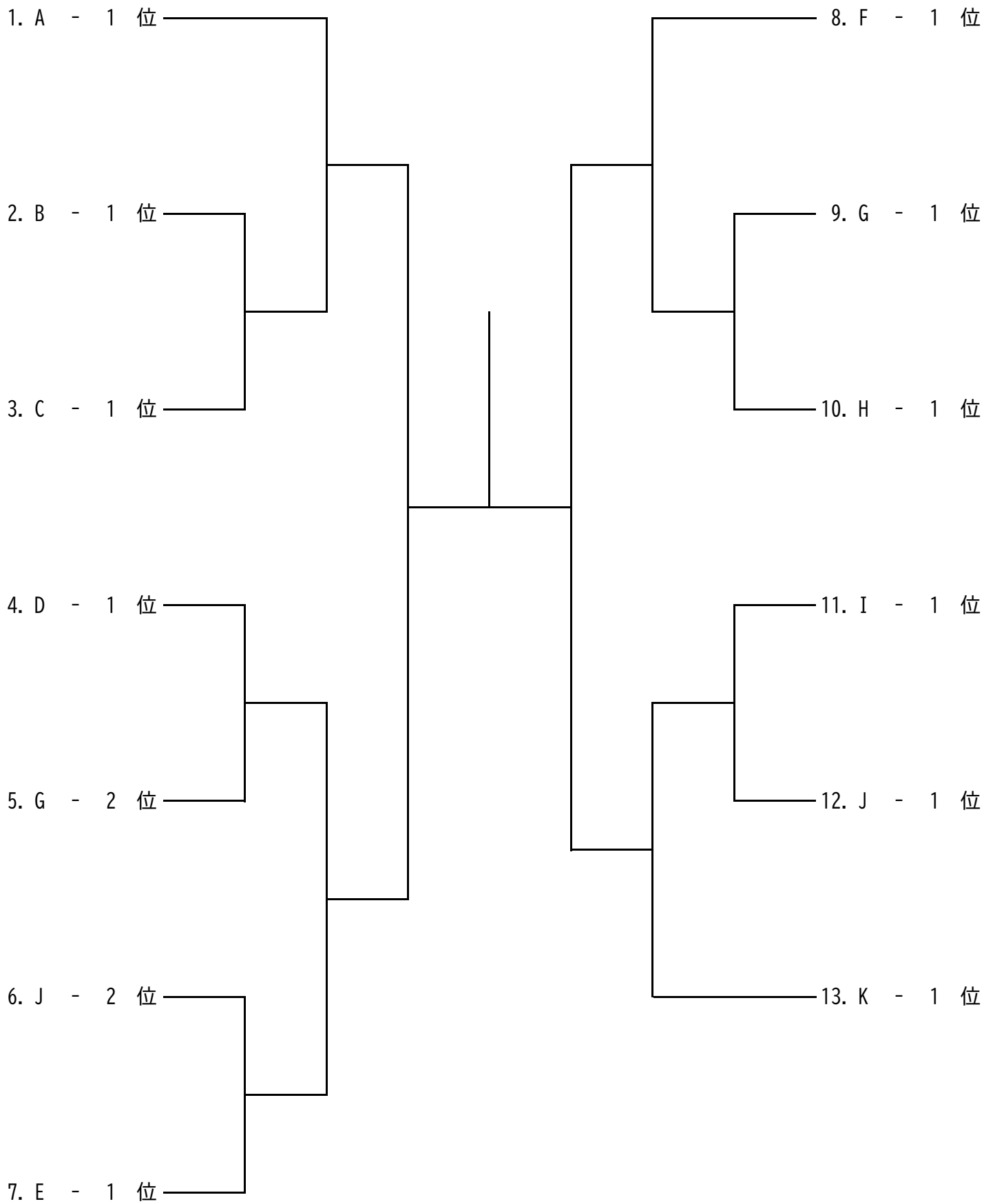

姫路市テニス選手権大会優勝記録

回数	年数	種 目 別				
		小中学男子	小中学女子	高校男子	高校女子	男子ダブルス
44	15	武内・加吉 (トップラン)	秋元・井ノ元 (書写テニス)	田中・山田 (姫工大附)	中尾・米崎 (姫工大附)	矢部・中野 (トップラン)
45	16	阿部・松岡 (ノア・姫路)	鷲尾・神田 (トップラン)	田居・原村 (東洋大姫路)	大谷・島津 (日ノ本学園)	福永(淳)・福永(誠) (書写テニス)
46	17	大西・綾部 (ノア・姫路)	福田・清水 (書写TC)	北・原村 (東洋大姫路)	横田・八木 (龍野)	吉元・杉下 (トップラン)
47	18	綾部・古村 (ノア・BM)	福田・高見 (エール・f)	阿部・小林 (東洋大姫路)	伊藤・内田 (ノア・姫路)	友杉・伊藤 (トップラン)
48	19	綾部・綾部 (ノア・姫路)	寺島・大西 (ノア・姫路)	小林・阿部 (東洋大姫路)	内田・橋本 (ノア・姫路)	佐藤・野崎 (グローリー)
49	20	綾部・永田 (ノア・姫路)	高見・松阪 (エール・f)	中川・堀 (東洋大姫路)	福井・林 (日ノ本学園)	市村・ビクトリーノ (ノア・姫路)
50	21	松本・綾部 (ノア・姫路)	田居・東 (ノア・姫路)	見津・西岡 (東洋大姫路)	天野・石田 (日ノ本学園)	藤田・平田 (グローリー)
51	22	荒木・永田 (ノア・姫路)	小林・北浦 (ノア・姫路)	三田・西村 (姫路西)	岩本・吉川 (龍野)	本倉・金瀬 (フリーダムトップラン)
52	23	三浦・吉岡 (ノア・BM)	大賀・藤元 (書写TCトップラン)	勝部・荒木 (姫路別所ノア・姫路)	金丸・光川 (賢明)	本倉・平井 (フリーダム)
53	24	東川・増田 (ノア・姫路)	高田・林坂 (ノア・姫路)	辻岡・荒木 (ノア・姫路)	小林・内海 (龍野)	本倉・平井 (フリーダム)
54	25	東川・増田 (ノア・姫路)	木村・氷室 (ノア・姫路)	亀山・筒井 (姫路西)	内海・船積 (龍野)	本倉・平井 (フリーダム)
55	26	福井・藤本 (TS-書写)	吉田(香)・氷室 (朝日TC TS-書写)	清水・河原 (姫路飾西)	前川・岩下 (姫路西)	本倉・平井 (三菱電機フリーダム)
56	27	岡田・的場 (ノア・BM)	坂谷・仲島 (TS-書写)	三浦・魚住 (東洋大姫路)	北浦・高見 (姫路飾西)	本倉・山本 (三菱電機)
57	28	宮川・村田 (TS-書写)	吉田・仲島 (朝日TC TS-書写)	永峰・寺田 (東洋大姫路)	八杉・秋吉 (姫路西)	伊藤・矢部 (ICUトップラン)
58	29	宮川・入江 (姫路ローン)	井置・高市 (TS-書写)	松田・丸山 (姫路東)	西村・久保田 (姫路西)	荒木・永田 (ノア・BM)
59	30	橋本・中野 (Ext・D)	河野・斉藤 (ノア・姫路)	山本・藤本 (姫路西)	氷室・井置 (ノア・BM TS-書写)	本倉・山本 (三菱電機BESPO)
60	31	黒川・田川 (ミッキーズ)	田崎・小谷 (ミッキーズ)	宮川・村田 (姫路ローン TS-書写)	井置・山本 (TS-書写 ミッキーズ)	本倉・山本 (三菱電機BESPO)
61	2	大会中止				
62	3	福永・村田 (TS-書写)	山本・吉田 (朝日TC ミッキーズ)	万道・多田 (ドーンTC)	小松・内形 (姫路西)	荒木・徳永 (三菱電機)
回数	年数	種 目 別				
		小学男子	中学男子	小学女子	中学女子	高校男子
63	4	黒瀬・小紫 (朝日TC)	福田・松岡 (TS-書写ノア・BM)		吉田・鹿島 (朝日TC WTM)	井上・三浦 (姫路西)
回数	年数	種 目 別				
		小学男子	中学男子	小中学女子	高校男子	高校女子
64	5	小紫・山本 (朝日TC WTM)	福田・松岡 (TS-書写ノア・BM)	牛尾・村田 (TS-書写)	松岡・福田 (姫路西)	山田・牛尾 (賢明)

姫路市テニス選手権大会優勝記録

回数	年数	種 目 別				
		男子シニア45歳	男子シニア55歳	男子シニア65歳	女子ダブルス	ミックスダブルスA
44	15	向原・森本 (姫路ローン)	辰巳・寺田 (ノア・姫路)	岩崎・堀口 (姫工大職 姫路ローン)	福永(香)・高橋 (書写T.C)	友杉・佐藤 (トップラン)
45	16	宮岡・西村 (書写テニス)	寺田・辰巳 (ノア・姫路)		福永(真)・柳川 (書写テニス)	福永(崇)・福永(香) (書写テニス)
46	17	山本・北風 (書写T.C)	上野・広瀬 (トップラン)	長谷川・山本 (山特鋼)	福永(香)・福永(睦) (コル・f)	福永(誠)・福永(睦) (コル・f)
47	18	山本・石田 (コル・f 書写T.C)	広瀬・上野 (書写T.C)	山本・長谷川 (山特鋼)	福永(香)・小西 (コル・f)	桜井・難波 (トップラン ICU)
48	19	石田・山本 (書写T.C コル・f)	田口・佐藤 (山特鋼)	長谷川・山本 (山特鋼)	福永(香)・福永(睦) (コル・f)	福永(誠)・福永(睦) (コル・f)
49	20	山本・石田 (コル・f 書写T.C)	美野・植田 (姫路ローン)	長谷川・山本 (山特鋼)	杉村・本岡 (ING↑)	Rアンジエロ・大西 (ノア・姫路)
50	21	山本・石田 (コル・f 書写T.C)	森口・福永(修) (コル・f)	長谷川・松田 (山特鋼 太子T.C)	北野・磯奥 (トップラン)	中嶋・小倉 (ミッキーズ)
51	22	石田・山本 (書写T.C コル・f)	向原・森本 (姫路ローン)	長谷川・松田 (山特鋼 太子T.C)	北野・磯奥 (トップラン)	本岡・久保 (ICU)
52	23	石田・山本 (書写T.C コル・f)	向原・森本 (姫路ローン)	美野・植田 (姫路ローン)	福永(睦)・塩見 (コル・f)	牧田・寺島 (ノア・BM)
53	24	林野・上坂 (姫路ローン)	西川・岸元 (ドントC)	米野・安良田 (しらさぎ)	塩見・福永(睦) (コル・f)	渡部・鷺尾 (ウイーク)
54	25	杉峯・香山 (トップラン)	金尾・西村 (コル・f)	長谷川・能美 (山特鋼 姫路ローン)	塩見・山科 (コル・f ノア・BM)	ケネス・山科 (ノア・BM)
55	26	清水・岩本 (コル・f)	山本・石田 (コル・f アンテニス)	福永(修)・難波 (コル・f)	塩見・永濱 (コル・f)	八木・八木 (ダイセル)
56	27	森本・桃井 (姫路ローン)	山本・石田 (コル・f アンテニス)	福永・新間 (コル・f)	塩見・永濱 (コル・f)	本倉・横本 (三菱電機)
57	28	森本・桃井 (姫路ローン)	山本・石田 (コル・f アンテニス)	福永・新間 (コル・f)	塩見・永濱 (コル・f)	原・寺島 (道楽 ICU)
58	29	前山・田中 (三菱電機)	山本・石田 (コル・f アンテニス)	福永・新間 (コル・f 城北テニス)	田中(陽)・渡辺 (三菱電機)	宮崎・大賀 (MTA)
59	30	柿崎・菊本 (太子T.C)	山本・石田 (コル・f アンテニス)	羽尾・石坂 (TS・書写)	塩見・永濱 (コル・f)	伊原・前川 (ダイセル ICU)
60	31	岸本・國政 (新宮テニス)	山本・石田 (コル・f アンテニス)	羽尾・石坂 (TS・書写)	佐藤・鈴木 (ミッキーズ トップラン)	ボン・三木 (ノア・姫路)
61	2	大会中止				
62	3	安部・入江 (姫路ローン)	藤井・村上 (姫路ローン)	福永・藤田 (城北テニス)	谷口・畑中 (ICU)	大会中止
回数	年数	種 目 別				
		高校女子	男子A級	男子B級	女子A級	女子B級
63	4	川端・曾我 (姫路西)	渋谷(祐)・渋谷(竜) (ミッキーズ)	大西・小橋口 (日本製鉄)	畑中・脇本 (道楽)	佐竹・川崎 (ノア・BM トップラン)
回数	年数	種 目 別				
		男子A級	男子B級	女子A級	女子B級	女子シニア
64	5	竹野・石宇 (バルバーズ)	新頭・勝丸 (日本製鉄)	大嶋・氷室 (道楽)	林・北村 (道楽)	石井・岩本 (アンテニス)

姫路市テニス選手権大会優勝記録

回数	年数	種目別				
		ミックスダブルスB				
60	31	渡加・櫻井 <small>(新日鐵住金 TS-書写)</small>				
61	2	大会中止				
62	3	大会中止				
回数	年数	種目別				
		男子シニア45歳	男子シニア55歳	男子シニア65歳	MIXダブルスA級	MIXダブルスB級
63	4	中野・牛島 <small>(ノア・姫路)</small>	山本・岩本 <small>(エール・f)</small>	西村・藤田 <small>(エール・f 城北テニス)</small>	原・西川 <small>(道楽 ICU)</small>	青木・青木 <small>(STC)</small>
64	5	入江・長井 <small>(姫路ローン)</small>	栗田・陸井 <small>(グローリー)</small>	山本・石田 <small>(城北テニス TS-書写)</small>	渋谷・西川 <small>(ミッキーズ ICU)</small>	後藤・岩本 <small>(アンテニス)</small>